

備考

簡易密閉型

国土交通省電気設備工事標準図符号R8K

適用荷重

T-8

破壊荷重

80kN (8,164kgf)以上

接触圧子

φ150mm

標準質量

40.9kg

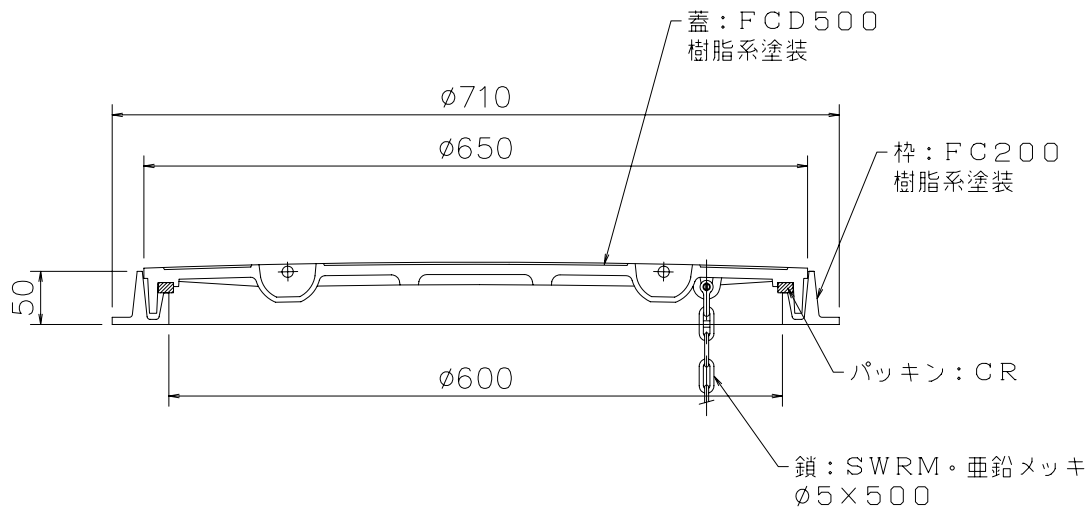
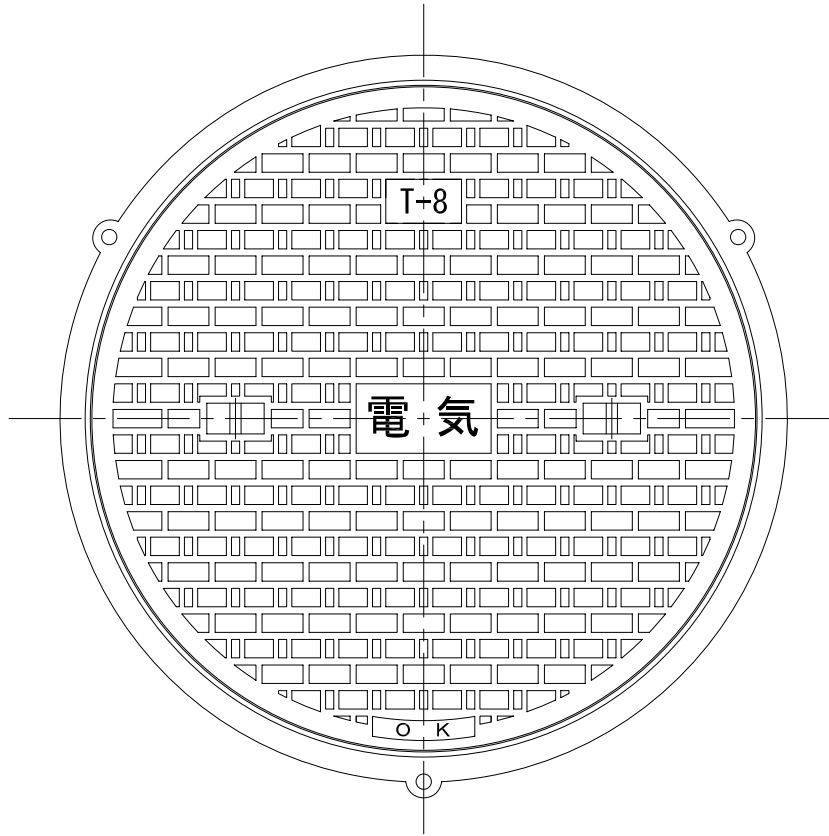

S 1 単位併記

作成年月日

2000.11.1

株式会社オーイケ

簡易密閉型φ600鉄蓋

備考

簡易密閉型

国土交通省電気設備工事標準図符号R8K

適用荷重

T-8

破壊荷重

80kN (8,164kgf)以上

接触圧子

φ150mm

標準質量

40.9kg

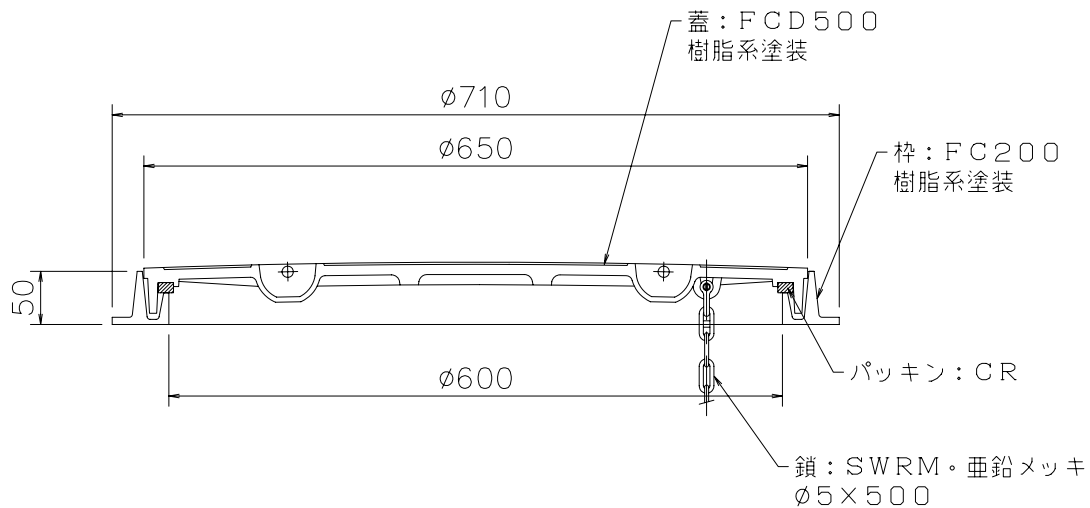
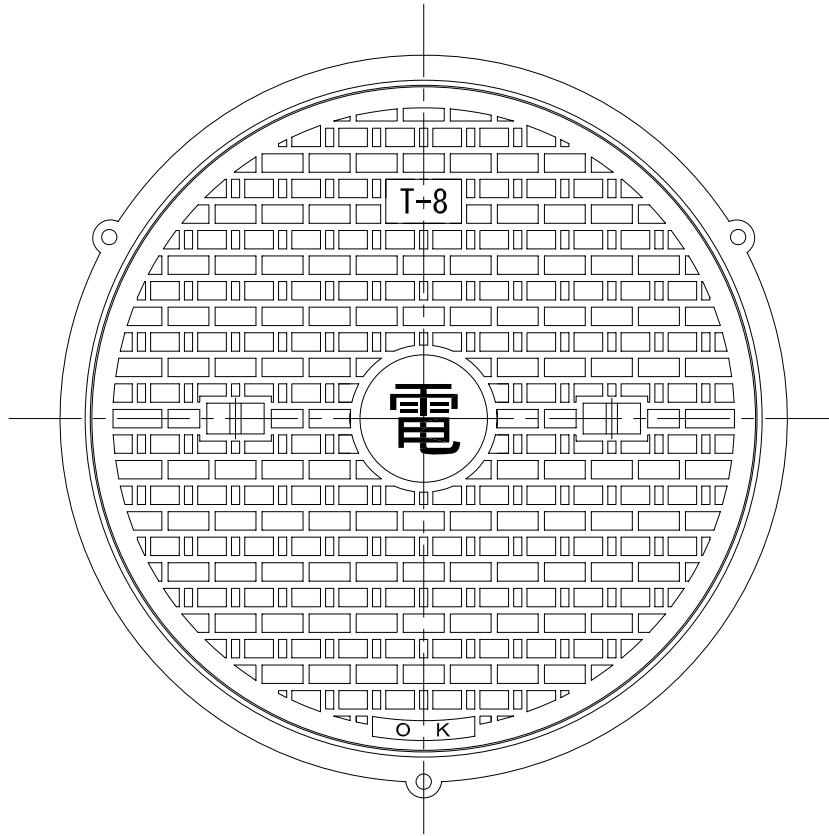

S 1 単位併記

作成年月日

2000.11.1

株式会社オーイケ

簡易密閉型φ600鉄蓋