

(900×900×1700) × 2 底面一体成形

平面図(本体)

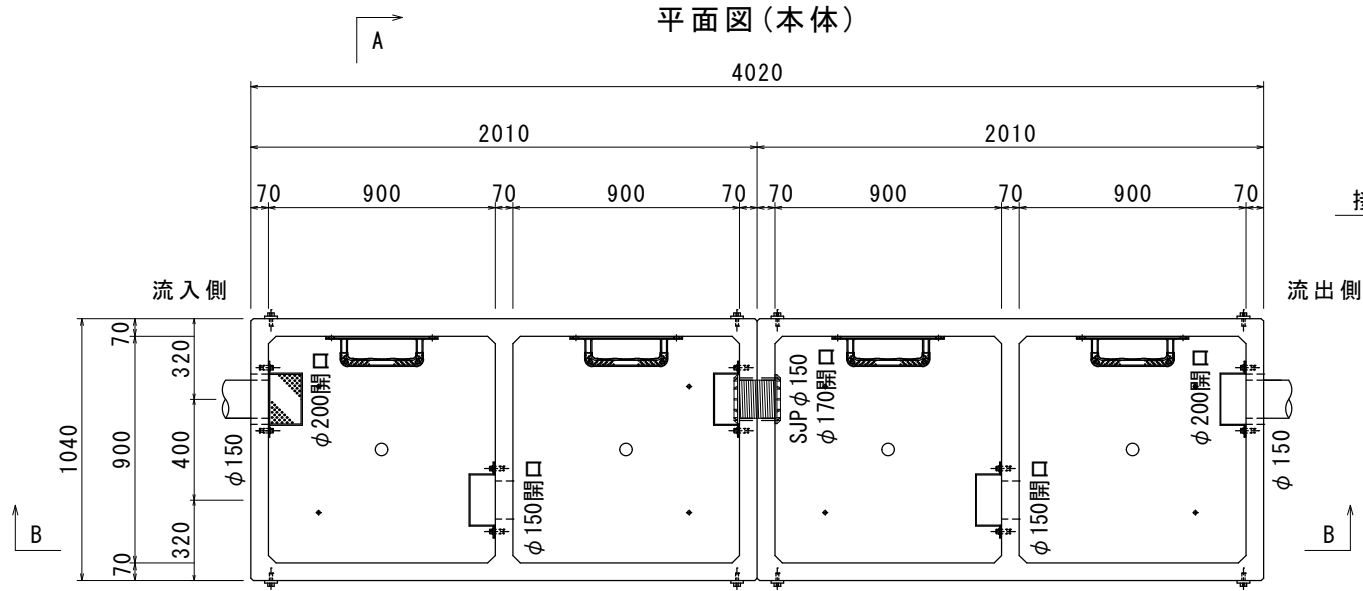

上部スラブ(蓋)

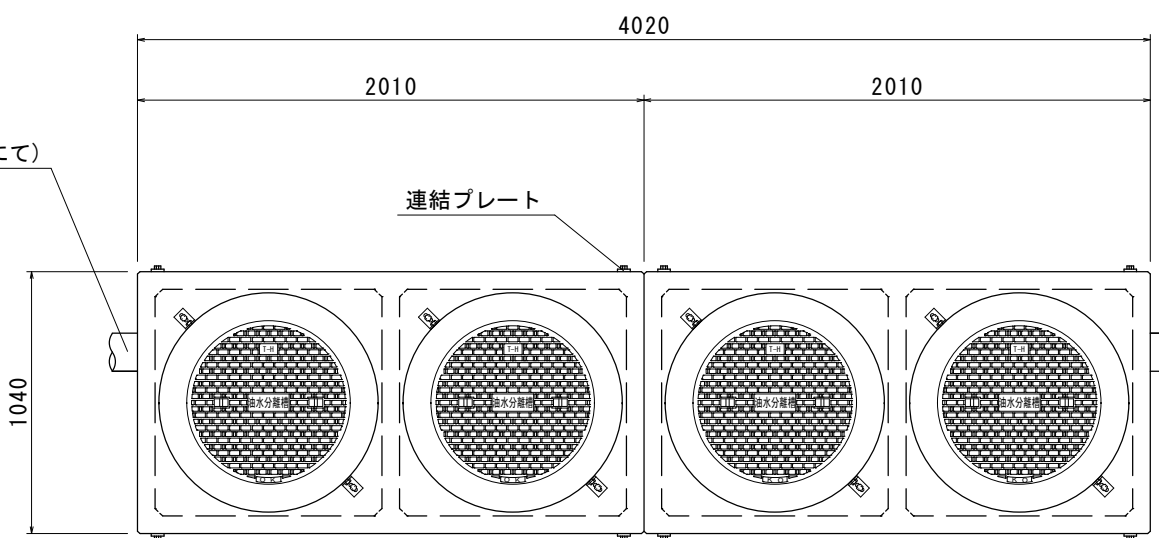

B-B断面図

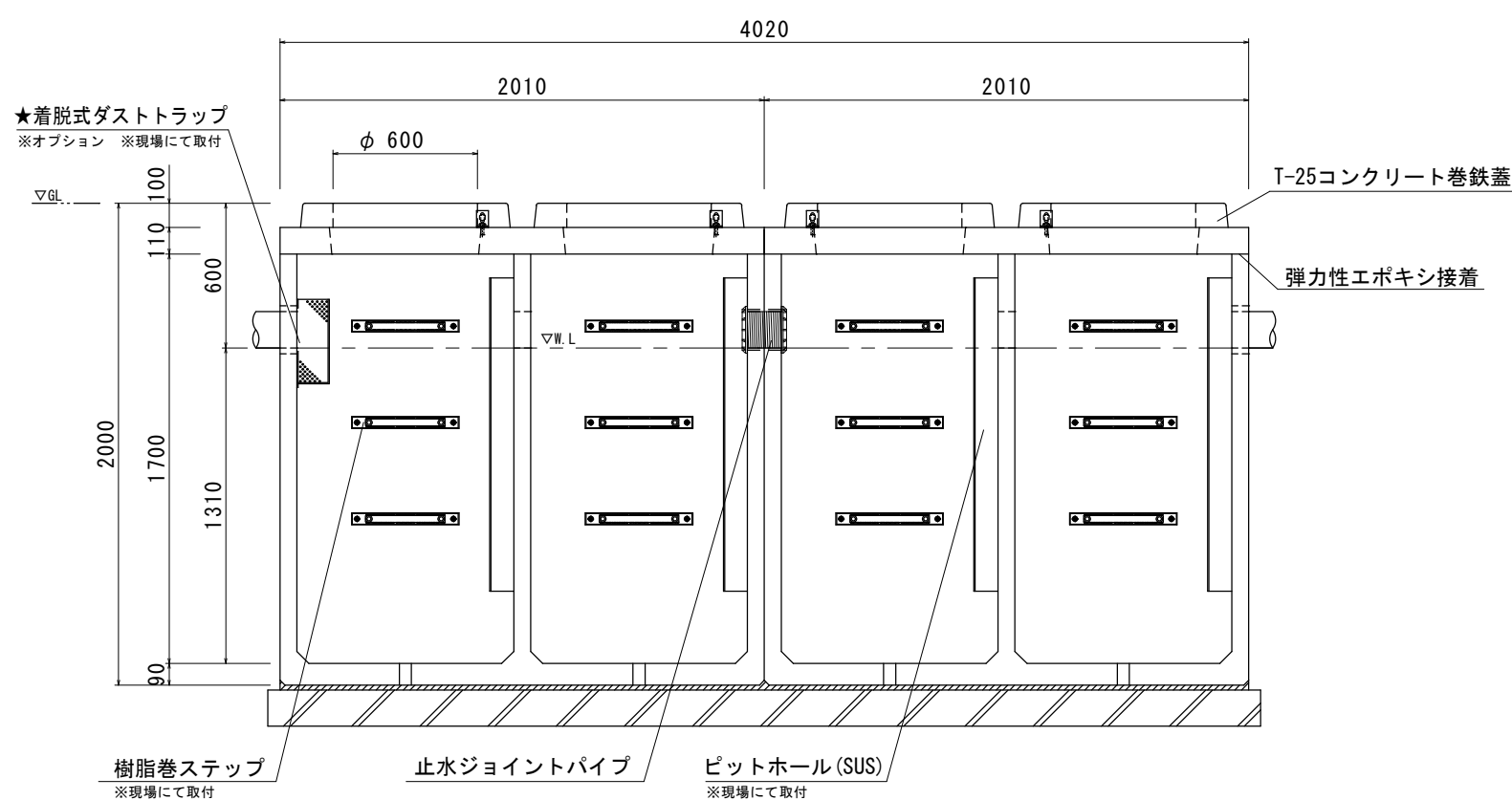

A-A断面図

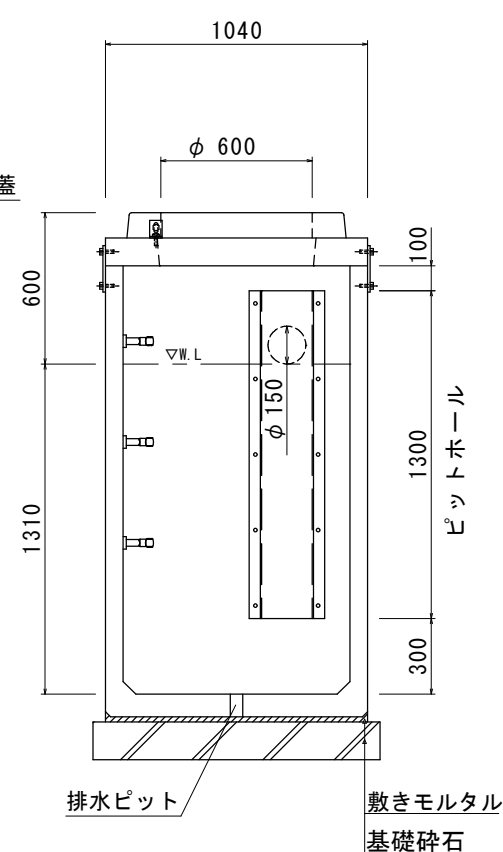

★オプション：角枠丸蓋対応

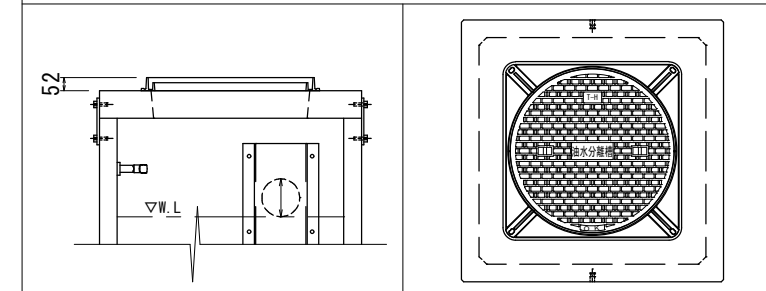

油水分離槽文字 鑄鉄丸蓋
T-25(FCD500・簡易防水・防臭・防音タイプ)

ピットホール詳細図
φ150用(SUS製 t=1.2mm)

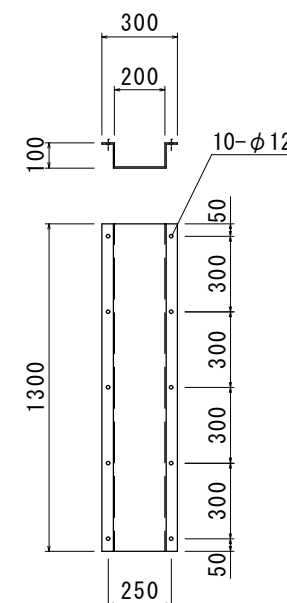

材 料 表(準備部材) 900

種 別	規 格	数 量
コンクリート巻鉄蓋	T-25	4 組
高さ調整リング	H=	- 組
L型固定金具	SS400	8 個
止水ジョイントパイプφ150	SJP 150	1 組
樹脂巻ステップ	-	12 組
ピットホール(特注)	SUS304	4 組
ダストトラップ(標準)	SUS304	1 組
OKエポボンド	弾力性接着剤	6 本
止水栓	-	4 個
フック	SS400	2 本
本体吊り金具	SS400	4 個
その他ボルト・オールアンカー類	-	一式

流出側ピットホール取付詳細図

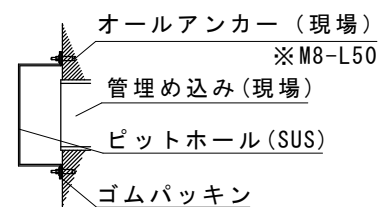

排水ピット(栓付)詳細図

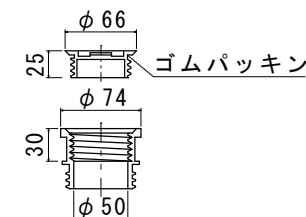

★オプション：OCS-A オイルチェックセンサー

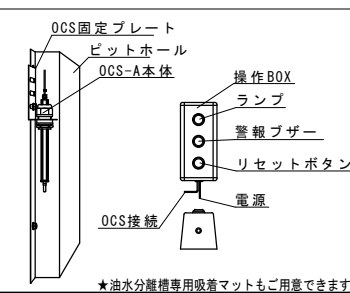

★オプション：着脱式ダストトラップ(φ150・SUS製 t=1.0)

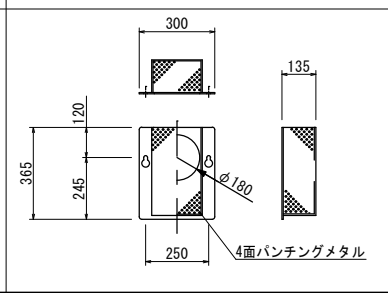

止水ジョイントパイプφ150

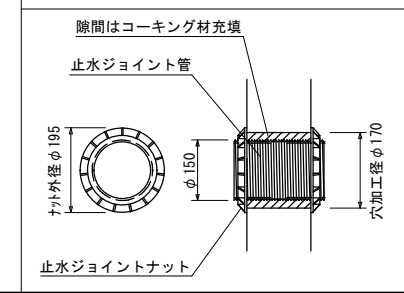

現場名

規 格	参考重量(1基)	数 量
スラブ板 1040×2010×110	410kg	2基
下部 1040×2010×1790	2400kg	2基
合 計	2810kg	2組

※防水処理及び、接続される管材は製品に含まれません。
※ピットホール、ダストトラップのアンカー打ちは現場にてお願いします。
尚、取付の際には締めすぎにご注意下さい。

品名	0. K式油水分離槽 OKYS09-17 2槽式×2			
承認	検 図	設 計	縮 尺	図 示
				図 番
				RX-9_3

株式会社 オーイケ