

横断フリューム構造図 S=1:20

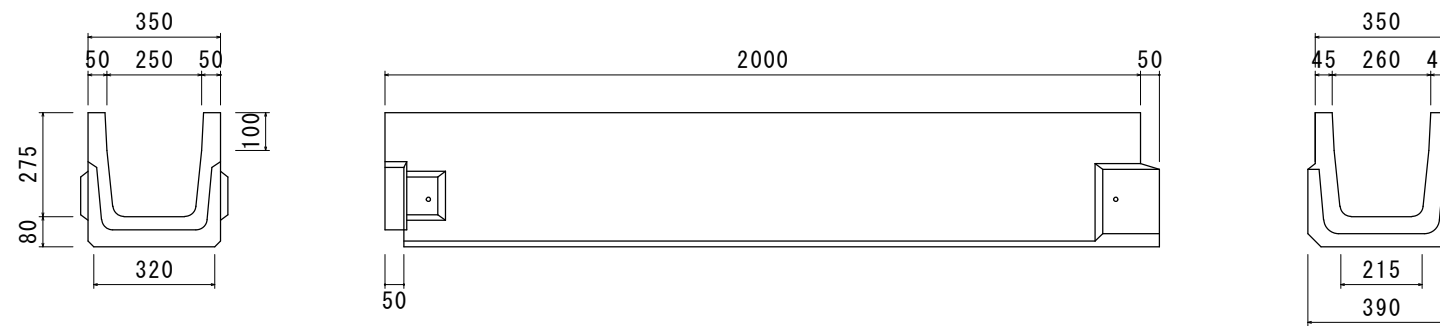

参考重量310kg

品名	横断フリューム 250タイプ					
承認	検 図		設 計	福田	縮 尺	図 示
株式会社 オーイケ					図 番 OK-0F	

横断フリューム構造図 S=1:20

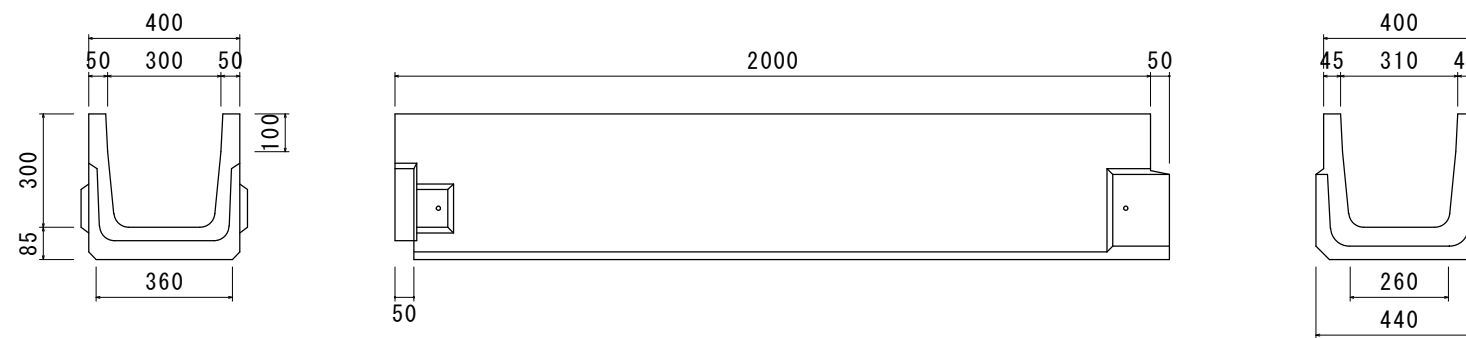

参考重量360kg

品名	横断フリューム 300タイプ					
承認	検 図		設 計	福田	縮 尺	図 示
株式会社 オーイケ					図 番 OK-0F	

横断フリューム構造図 S=1:20

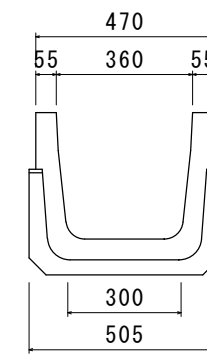
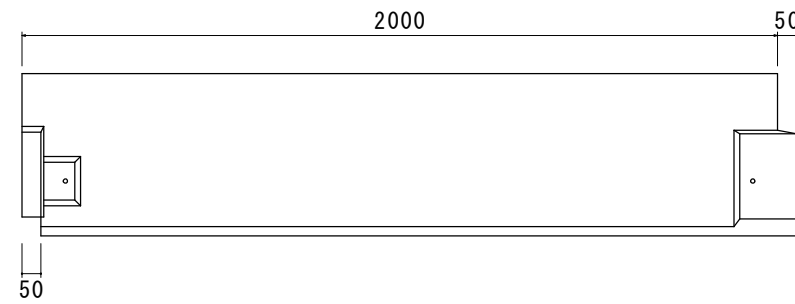
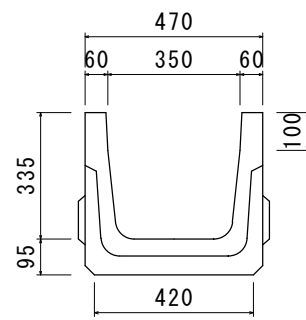

参考重量480kg

品名	横断フリューム 350タイプ					
承認	検 図		設 計	福田	縮 尺	図 示
株式会社 オーイケ					図 番 OK-0F	

横断フリューム構造図 S=1:20

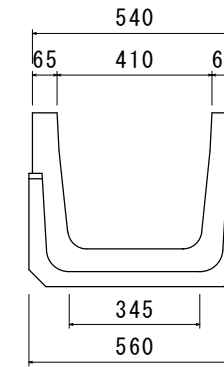
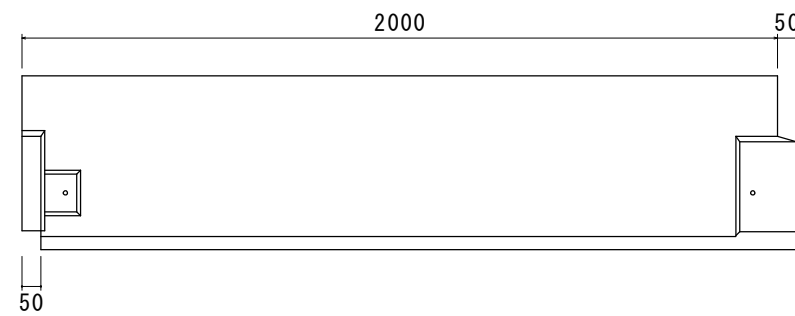
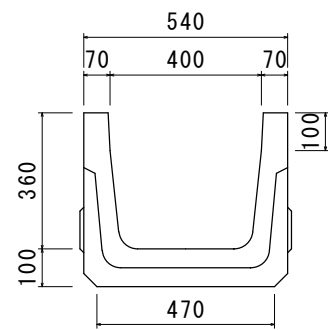

参考重量570kg

品名	横断フリューム 400タイプ					
承認	検 図	設 計	福 田	縮 尺	図 示	
株式会社 オーイケ					図 番 OK-0F	

横断フリューム構造図 S=1:20

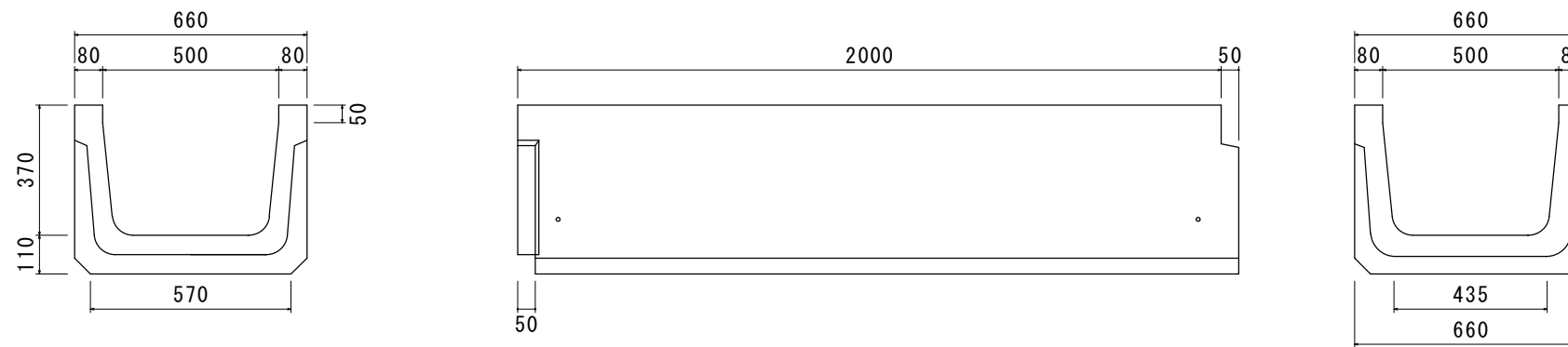

参考重量650kg

品名	横断フリューム 500タイプ					
承認	検 図		設 計	福田	縮 尺	図 示
株式会社 オーイケ					図 番 OK-0F	

横断フリューム構造図 S=1:20

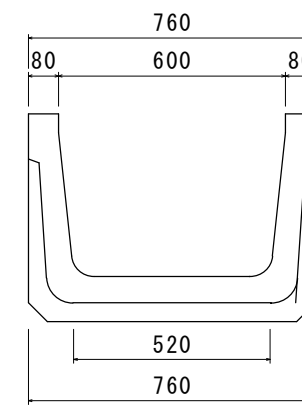
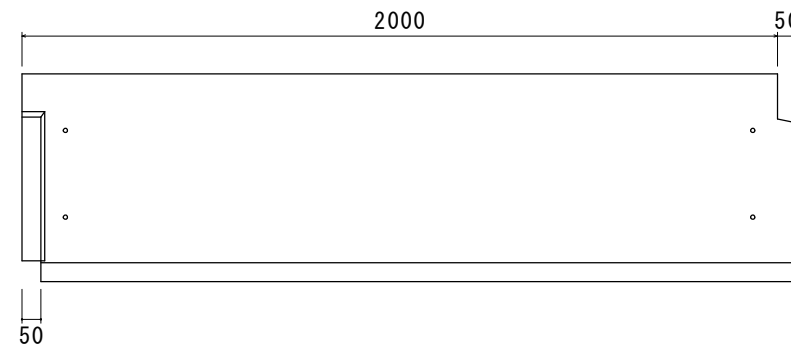
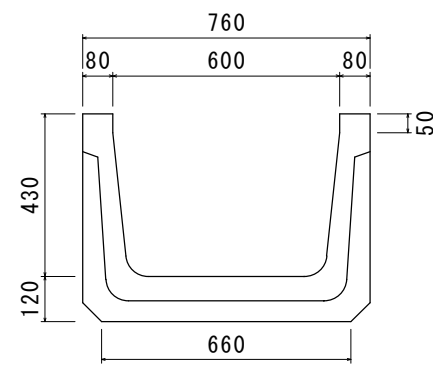

参考重量830kg

品名	横断フリューム 600タイプ					
承認	検 図		設 計	福田	縮 尺	図 示
株式会社 オーイケ					図 番 OK-0F	

横断フリューム構造図 S=1:20

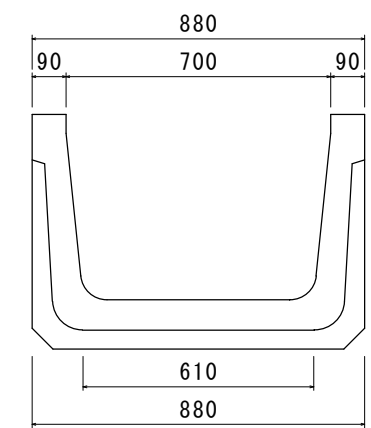
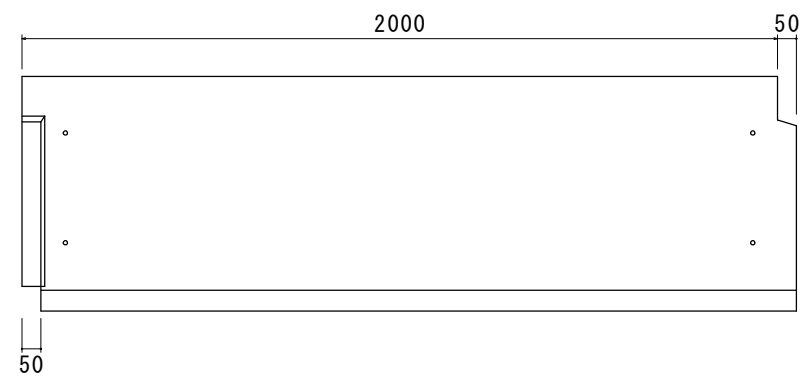
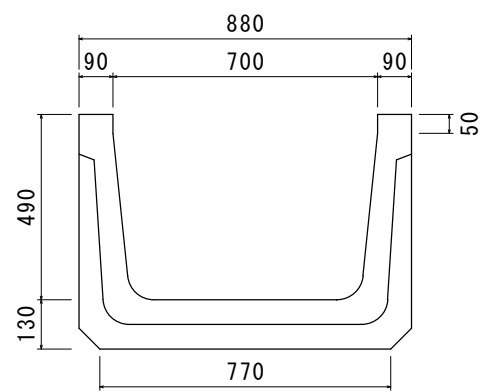

参考重量1010kg

品名	横断フリューム 700タイプ					
承認	検 図		設 計	福田	縮 尺	図 示
株式会社 オーイケ					図 番 OK-0F	

横断フリューム構造図 S=1:20

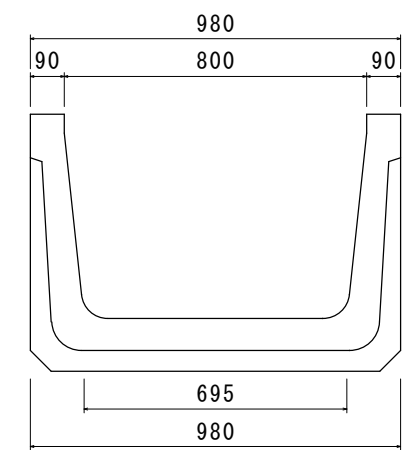
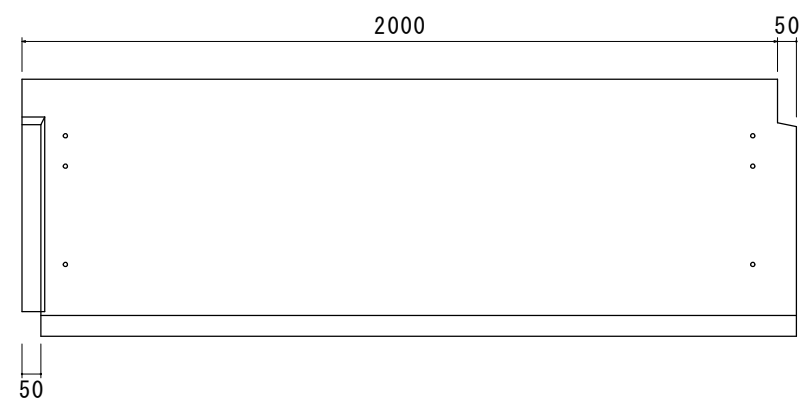
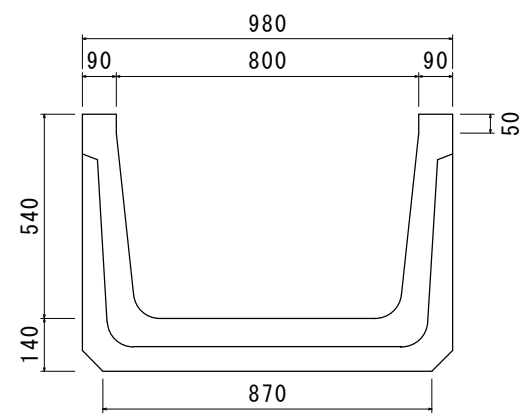

参考重量1190kg

品名	横断フリューム 800タイプ					
承認	検 図		設 計	福田	縮 尺	図 示
株式会社 オーイケ					図 番 OK-0F	

横断フリューム構造図 S=1:20

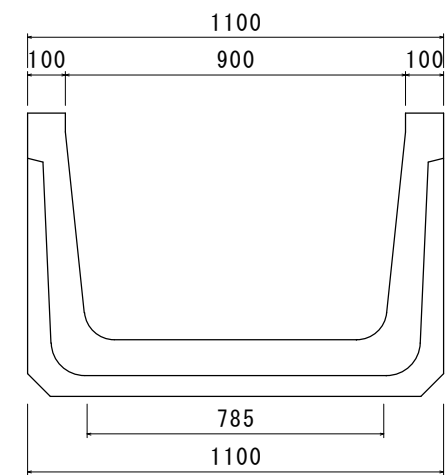
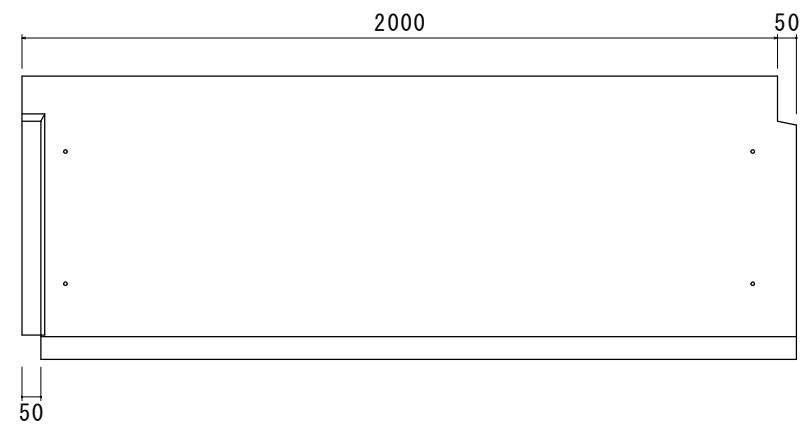
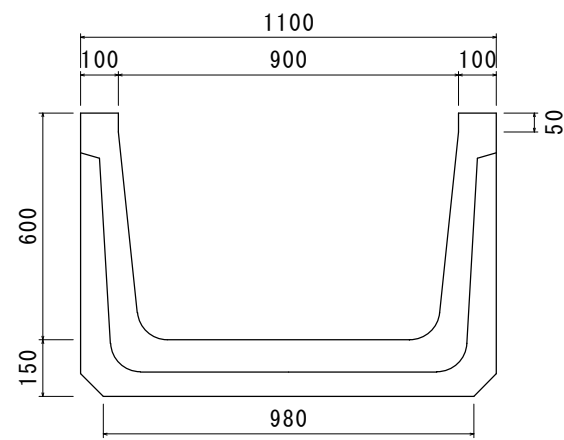

参考重量1580kg

品名	横断フリューム 900タイプ					
承認	検図	設計	福田	縮尺	図示	
株式会社 オーイケ					図番 OK-0F	

横断フリューム構造図 S=1:20

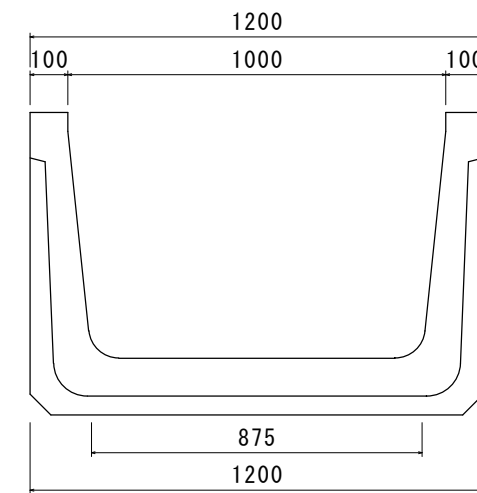
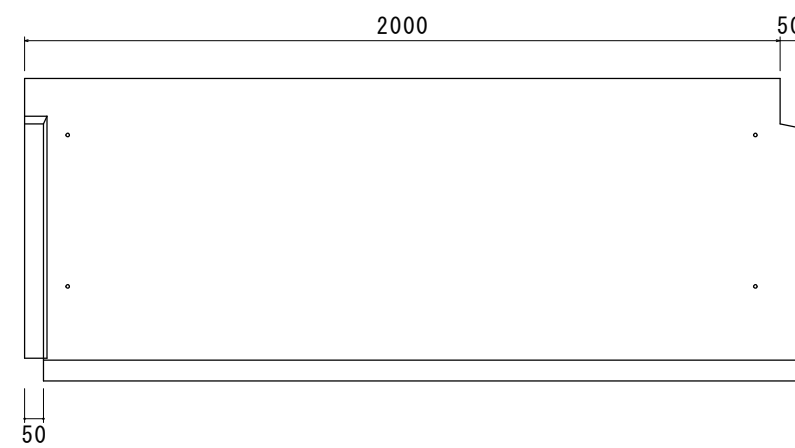
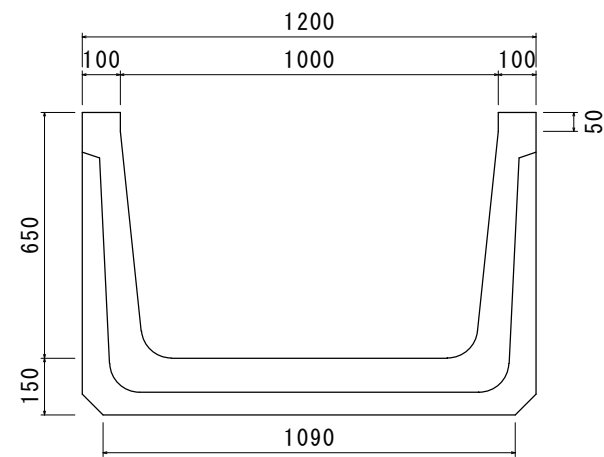

参考重量1690kg

品名	横断フリューム 1000タイプ					
承認	検 図		設 計	福田	縮 尺	図 示
株式会社 オーイケ					図 番 OK-0F	