

OK エコブロック

大型積みブロック



特徴

- 1m²と大型で施工の省力化が図れます。
- 裏込め土がなくても、ブロックは2段積みまで自立します。
- 背面に裏込め土があれば、2段以上の胴込打設可能です。
- 生コンのロスを抑える事が出来ます。
- 天端斜切り加工が可能です。
- 専用の基礎ブロックを使用する事で、3分や4分勾配にも対応できます。
- 国立研究開発法人土木研究所自然共生研究センターに準拠した模様です。



テクスチャー [14]
明度 [4.5]

※明度：色の明るさ
※テクスチャー：素材の持つ質感・肌理

規格・寸法

本体 A 型

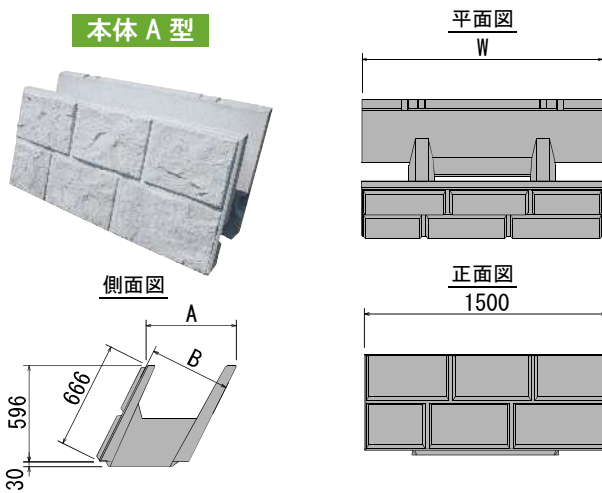

名称	寸法(mm)			参考重量 (kg)	胴込量 (m ³)
	A	B	W		
350A	391	350	1495	394	0.198
500A	559	500	1491	435	0.338
750A	839	750	1488	480	0.567
1000A	1118	1000	1488	529	0.799
1250A	1398	1250	1488	578	1.032
1500A	1677	1500	1488	636	1.264

本体 B 型

(たて半丁)

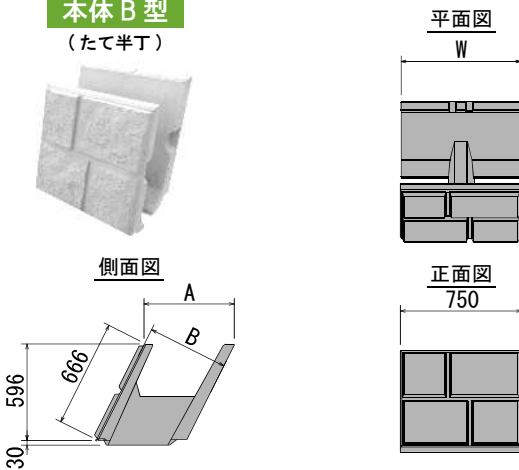

名称	寸法(mm)			参考重量 (kg)	胴込量 (m ³)
	A	B	W		
350B	391	350	745	200	0.099
500B	559	500	741	218	0.169
750B	839	750	738	256	0.279
1000B	1118	1000	738	280	0.399

※1250・1500 サイズにつきましては、本体 A 型カットしてご使用ください。

本体 C 型

(よこ半丁)

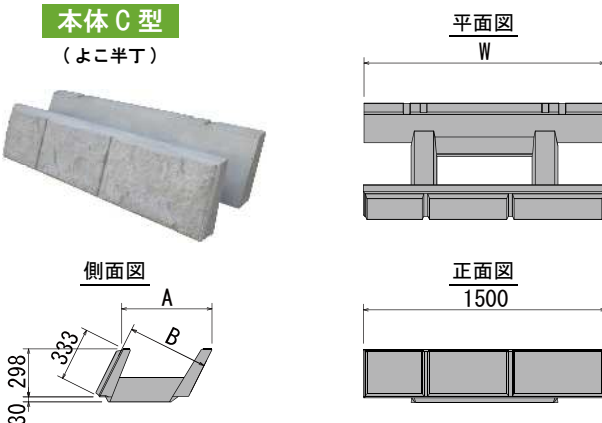

名称	寸法(mm)			参考重量 (kg)	胴込量 (m ³)
	A	B	W		
350C	391	350	1495	200	0.099
500C	559	500	1491	218	0.169
750C	839	750	1488	270	0.274
1000C	1118	1000	1488	294	0.394
1250C	1398	1250	1488	328	0.508
1500C	1677	1500	1488	363	0.627

基礎部



※標準製品1つにつき楔が2個付属します。



5分用基礎Ⅰ型

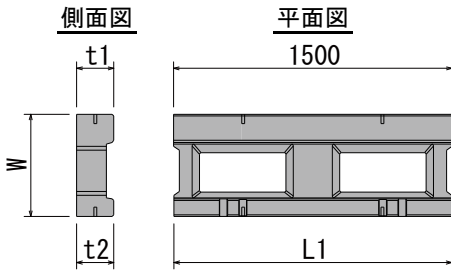

5分用基礎Ⅱ型

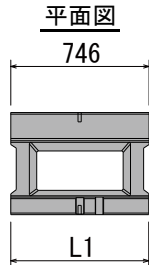

5分用基礎

名 称	寸法(mm)				参考重量 (kg)	胴込量 (m ³)
	W	t 1	t 2	L1		
350	5-35Ⅰ	550	200	200	1495	0.055
	5-35Ⅱ				743	0.028
500	5-50Ⅰ	710	200	200	1491	0.087
	5-50Ⅱ				741	0.044
750	5-75Ⅰ	1000	200	200	1488	0.182
	5-75Ⅱ				739	0.091
1000	5-100Ⅰ	1280	250	250	1488	0.26
	5-100Ⅱ				739	0.13
1250	5-125Ⅰ	1560	250	250	1488	0.35
	5-125Ⅱ				739	0.175
1500	5-150Ⅰ	1840	250	250	1488	0.427
	5-150Ⅱ				739	0.213

3分・4分用基礎Ⅰ型

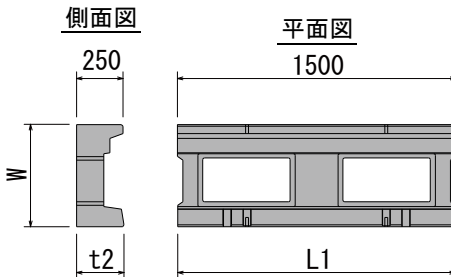

3分・4分用基礎Ⅱ型

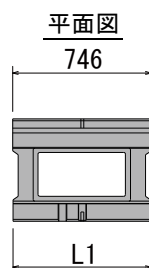

3分・4分用基礎

名 称	寸法(mm)			参考重量 (kg)	胴込量 (m ³)	
	W	t 2	L1			
350	3分勾配	3-35Ⅰ	550	256	1495	0.064
					3-35Ⅱ	743
	4分勾配	4-35Ⅰ		216	1495	0.056
					4-35Ⅱ	743
500	3分勾配	3-50Ⅰ	710	283	1491	0.111
					3-50Ⅱ	741
	4分勾配	4-50Ⅰ		229	1491	0.093
					4-50Ⅱ	741

標準断面図（5分勾配）

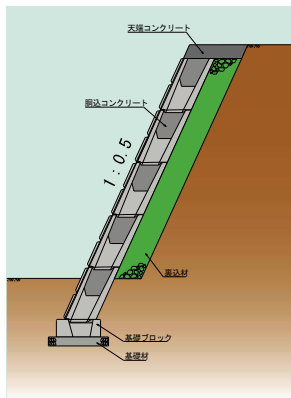

カーブ施工写真



曲線部

千鳥積み（レンガ積み）

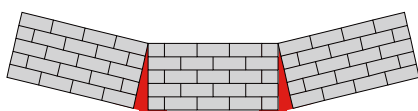

※曲線部の千鳥積みは推奨していません

標準積み（芋積み）

● 1箇所の現場打ち部で処理する場合

● 数箇所の現場打ち部で処理する場合

外カーブ

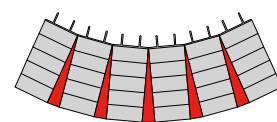
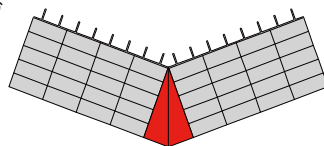

内カーブ

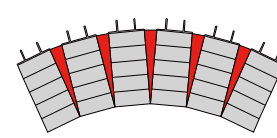
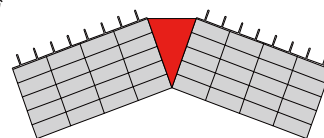

■ パチ部分（現場打ち型枠）

参考：『大型ブロック積み擁壁設計・施工マニュアル』
社団法人土木学会四国支部耐震性大型コンクリート積み擁壁に関する研究委員会

施工歩掛表

ブロック積工 参考歩掛表

(10m²あたり)

種別	名称	規格	単位	数量	備考
ブロック積工	土木一般世話役		人	0.2	
	ブロック積工		人	0.8	
	特殊作業員		人	0.4	
	普通作業員		人	0.4	
	大型ブロック	Aタイプ	個	10	
	大型ブロック	Bタイプ	個		必要に応じて計上
	ラフテレーンクレーン賃料	油圧伸縮ジブ型25t吊	日	0.4	排出ガス対策
諸雑費	労務費の4%	%	4		

- (注)1.上表には調整コンクリートの打設、現場内小運搬(30m程度)のほか、水抜パイプ(水抜孔用吸出し防止材を含む)等、その施工に必要な全ての機械、労務、材料費(損料)を含む。
2.ラフテレーンクレーンの運転は、ブロック、胴込・裏込コンクリート、胴込・裏込材の吊上げ、吊り下げ作業を含む。
3.ラフテレーンクレーンは賃料とし、現場条件等で25t吊りの施工が不可能な場合は、規格以上の最適な機種を選定する。
4.目地材は必要に応じて、「第Ⅱ編第2章⑩目地・止水板設置工」『国土交通省土木工事積算基準』により選定する。

胴込コンクリート打設工 参考歩掛表

(10m³あたり)

種別	名称	規格	単位	数量	備考
打設工	特殊作業員		人	1.2	
	普通作業員		人	2.3	
	コンクリート	21-8-25BB	m ³		ロス率+0.12
	諸雑費		%	10	

- (注)1.諸雑費は、コンクリートバケット、パイプレーダ、電力に関する経費、型枠等の費用であり、労務費の合計額に上表率を乗じた金額を上限として計上する。
2.運搬距離30m程度の現場内小運搬を含む。
3.養生が必要な場合は、「第Ⅱ編第4章①コンクリート工」『国土交通省土木工事積算基準』による。

施工写真



長野県南佐久郡佐久穂町



山形県最上郡（3分勾配）



長野県東筑摩郡山形村



広島県安芸郡海田町（4分勾配）



長野県北安曇郡池田町



長野県小県郡長和町

OK 小口止ブロック

(プレキャスト小口止ブロック)

特徴

- プレキャスト化により、現場打と比べ施工性に優れています。



規格・寸法

平面図

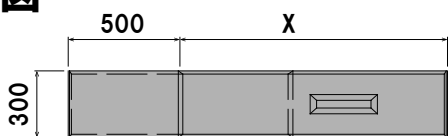

側面図

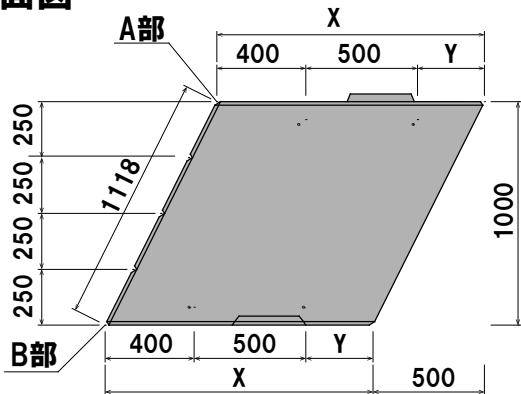

全面目地詳細図

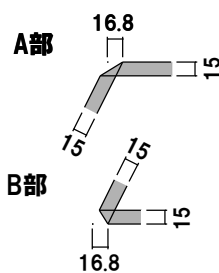

凹凸部詳細図

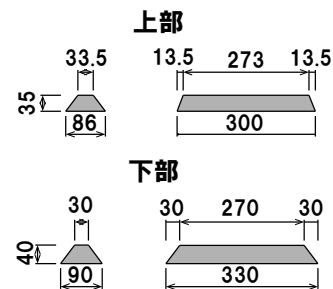

規格表

呼称	X	Y	重量 (kg)
L1000	1000	100	690
L1200	1200	300	828
L1500	1500	600	1035
L1700	1700	800	1173

連結参考図

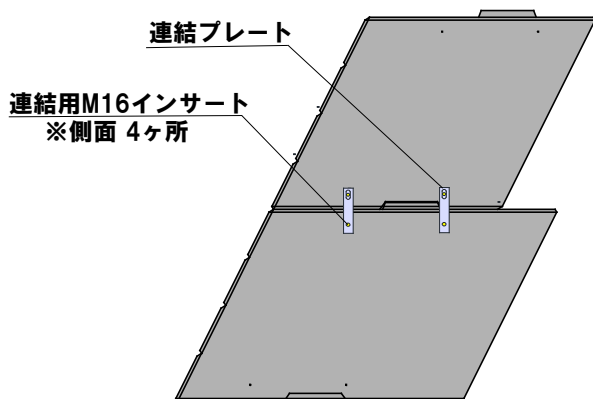

注:連結プレートは1基連結ごとに4枚使用します。



OK 帯エブロック

(河川工事に用帯ブロック)

特徴

- オス・メスのソケットを設けているため敷設と連結の施工性に優れています。

オス部



メス部

※背景写真
環境省発注工事
於：上高地

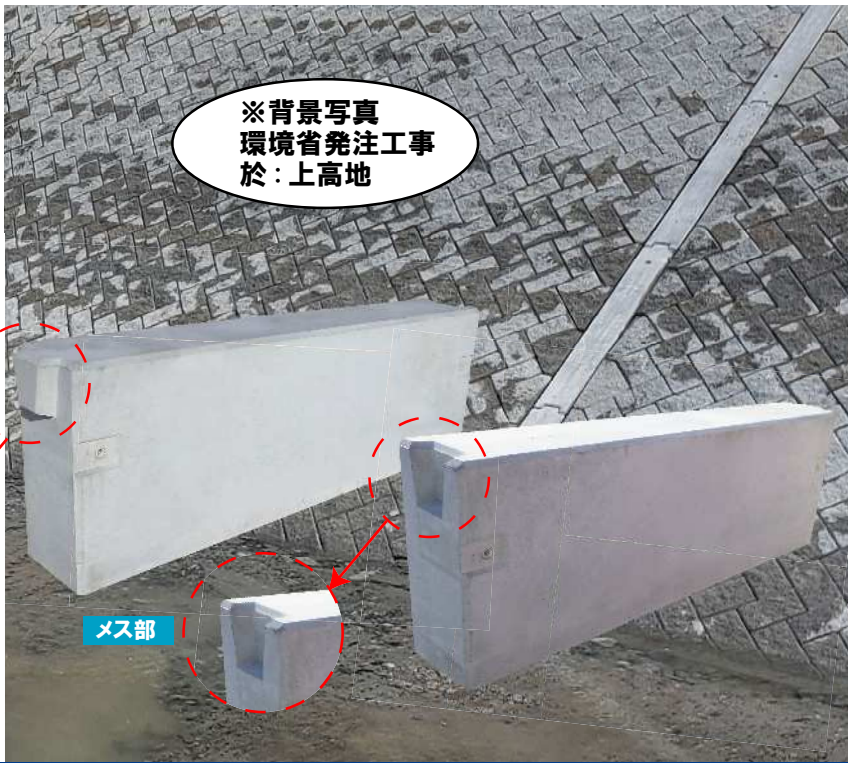

規格・寸法

平面図

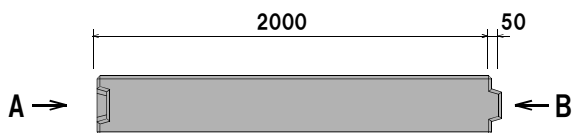

側面図

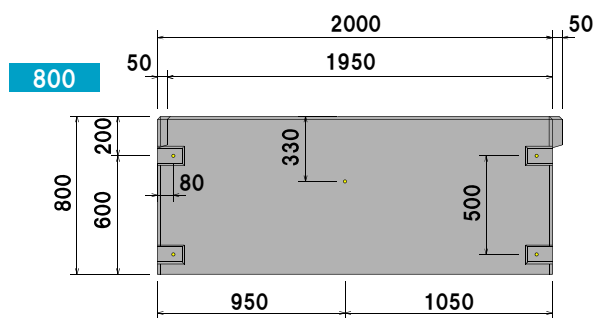
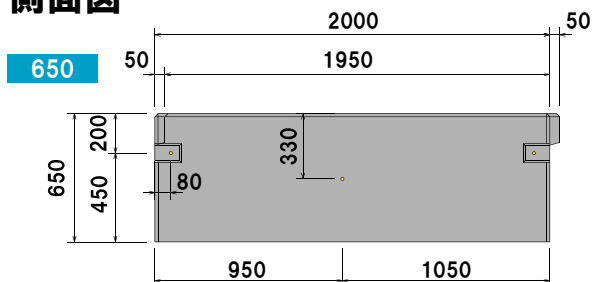

正面図

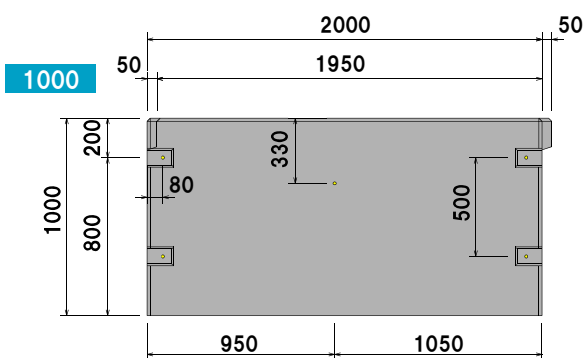
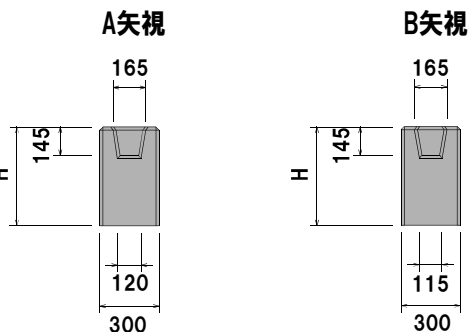

連結参考図 (H=1000)



連結部詳細図

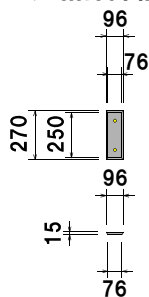

規格表

呼称	H	L	W	重量 (kg)
650	650	2000	300	897
800	800			1104
1000	1000			1380

■ お問い合わせ



株式会社 オーイケ

TEL:0263-98-2238

URL:<http://www.oike.net>

