

平米ブロック

(大型積みブロック)



特徴

■ 柔軟な対応力と安全性を両立

自由な組み合わせが可能で、応用構造体（重力式擁壁等）にも柔軟に対応し、施工も容易ですが鉄筋で連結するため高い安全性もあります。

■ 明度証明取得

平均明度 5.0 であることの証明を受けています。

(明度証明書)



規格・寸法

平米ブロック350A・500A

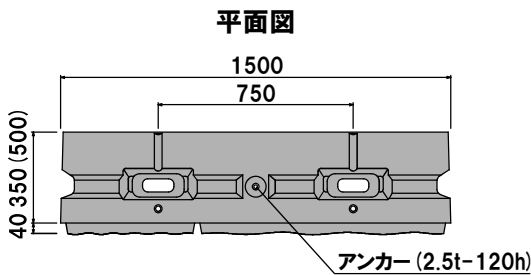

名称	参考重量 (kg)	胴込量 (m3)
350A	834	0.224
500A	1196	0.224

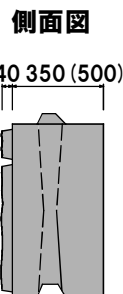
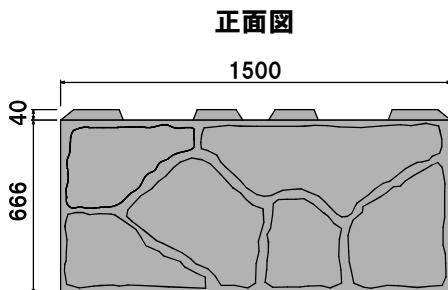

水抜き用

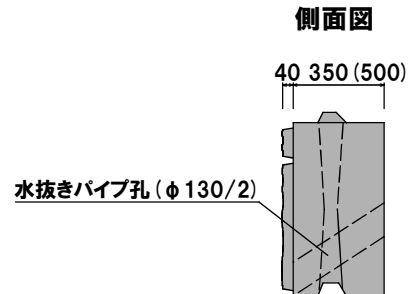

平米ブロック350B・500B

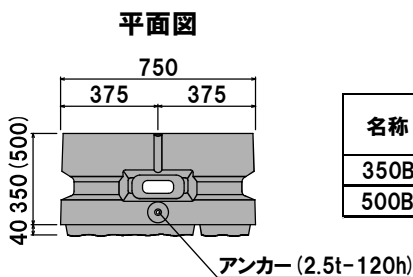

名称	参考重量 (kg)	胴込量 (m3)
350B	419	0.112
500B	584	0.112

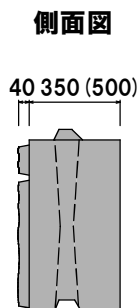
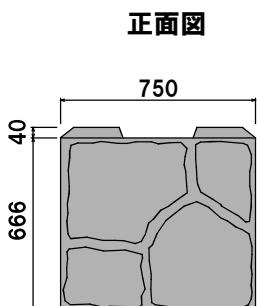

平米ブロック350C・500C

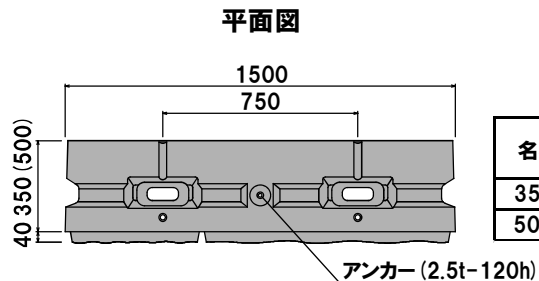

名称	参考重量 (kg)	胴込量 (m3)
350C	411	0.112
500C	576	0.112

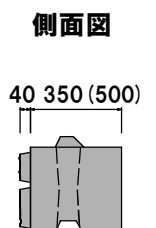
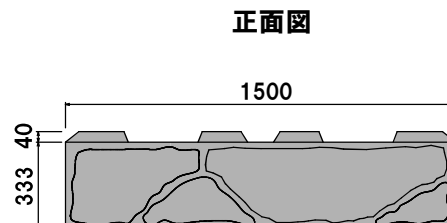

平米ブロック基礎 (50C-1)



特徴

- 平米ブロック本体と噛み合う突起がついており据付時にズレにくい構造です。

規格・寸法

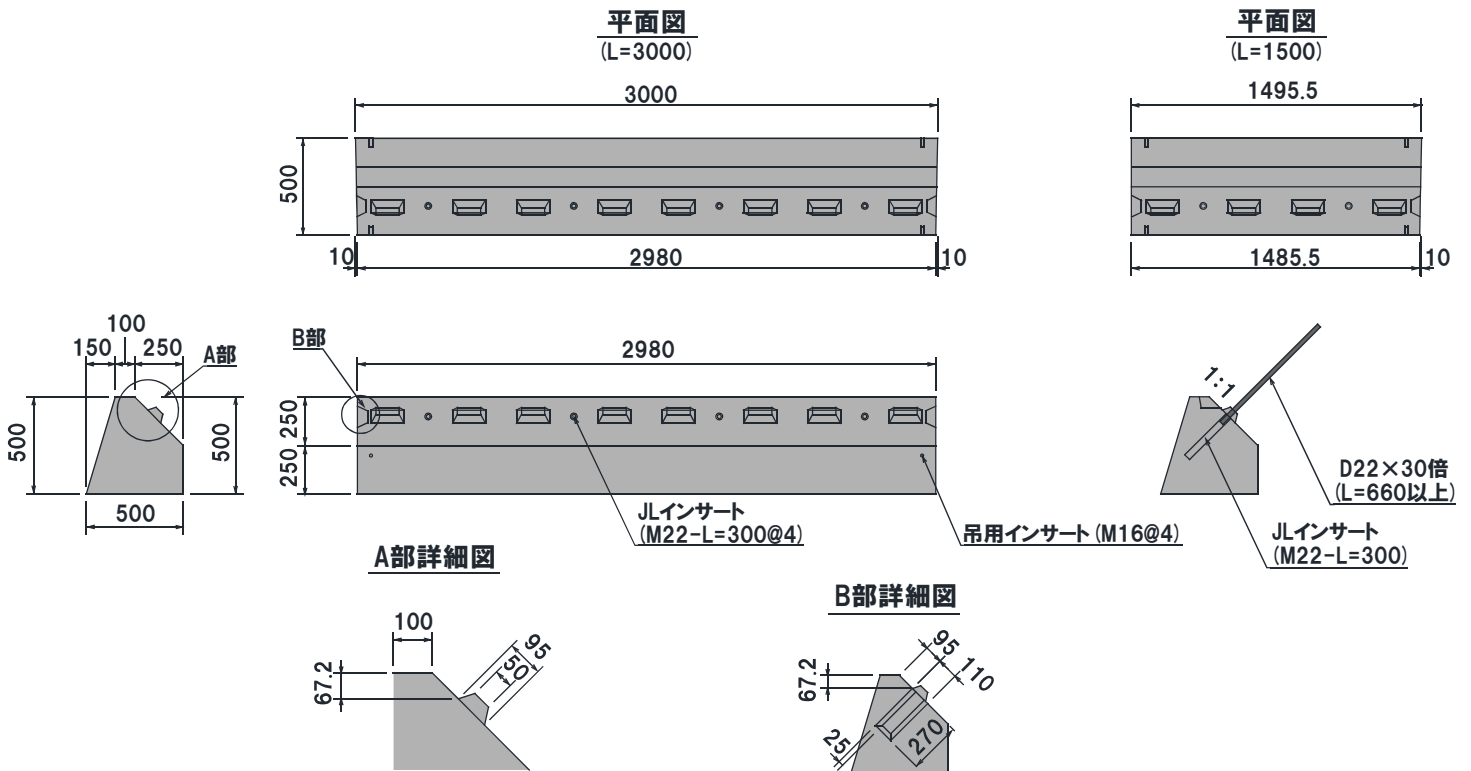

標準断面図

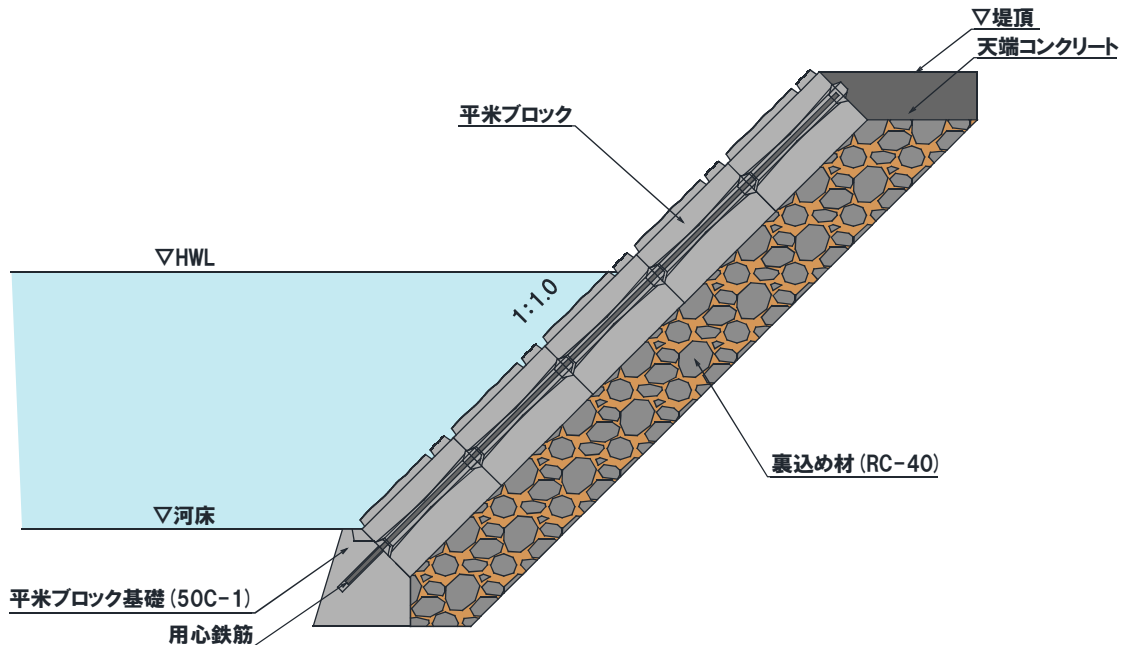

OK 帯エブロック

(河川工事用帯ブロック)

※背景写真
環境省発注工事
於：上高地

特徴

- オス・メスのソケットを設けているため敷設と連結の施工性に優れています。

オス部

メス部

規格・寸法

平面図



側面図

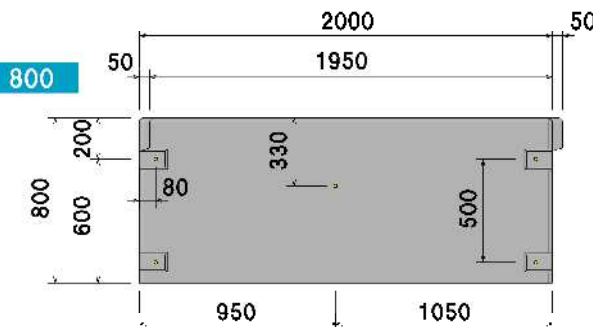
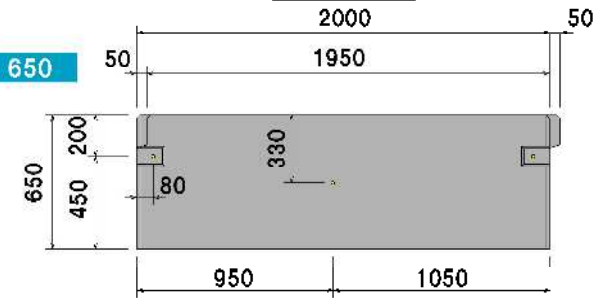

正面図

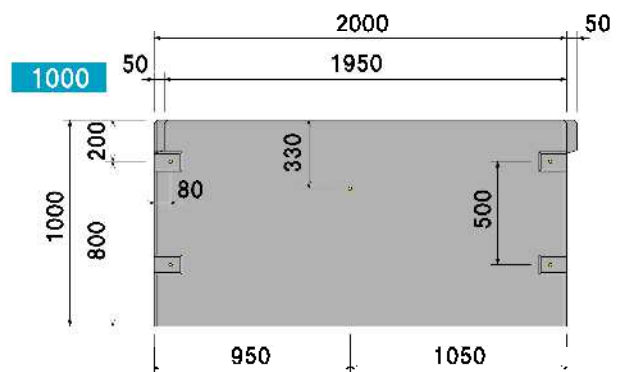
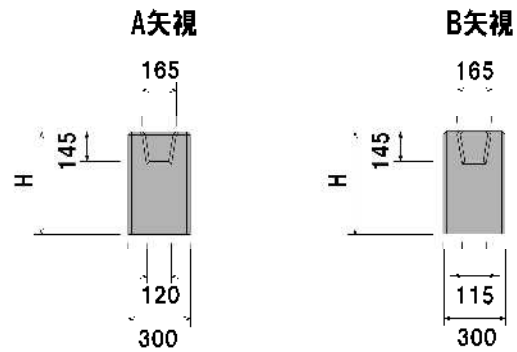

連結参考図 (H=1000)



連結部詳細図

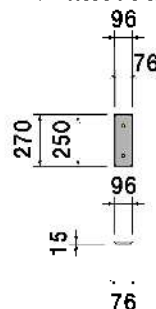

規格表

呼称	H	L	W	重量 (kg)
650	650	2000	300	897
800	800			1104
1000	1000			1380

注:連結プレートは1連結につき2枚使用します。(例)10連結→18枚

OK 小口止ブロック

(プレキャスト小口止ブロック)

特徴

- プレキャスト化により、現場打と比べ施工性に優れています。

明度 [5.0]

※明度：色の明るさ



規格・寸法

平面図

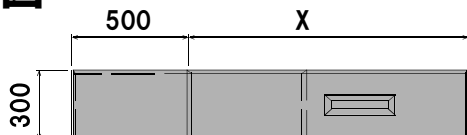

側面図

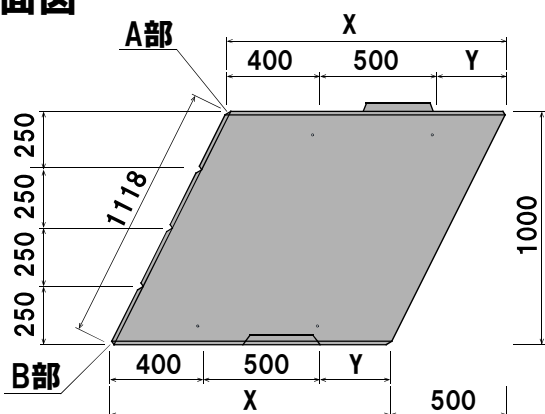

全面目地詳細図

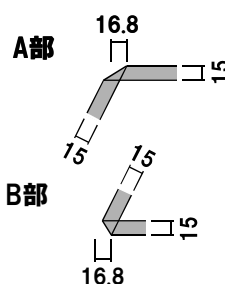

凹凸部詳細図

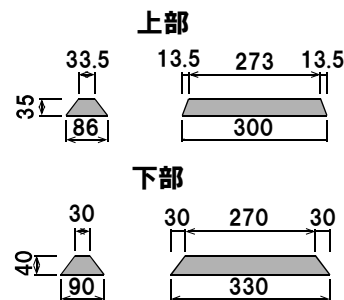

規格表

呼称	X	Y	重量 (kg)
L1000	1000	100	690
L1200	1200	300	828
L1500	1500	600	1035
L1700	1700	800	1173

連結参考図

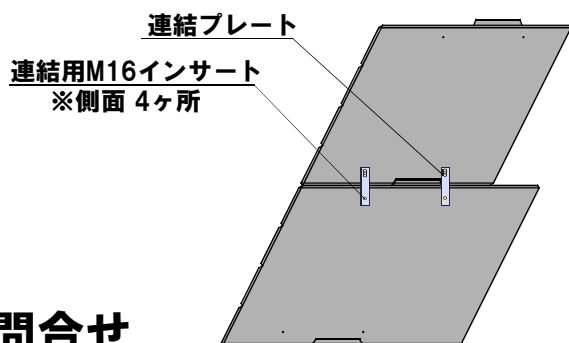

注：連結プレートは1基連結ごとに4枚使用します。



お問合せ



株式会社 オーイケ

TEL:0263-98-2238

URL:<https://www.ooike.net>

