

OK 式簡易橋システム

プレキャスト床版・基礎台

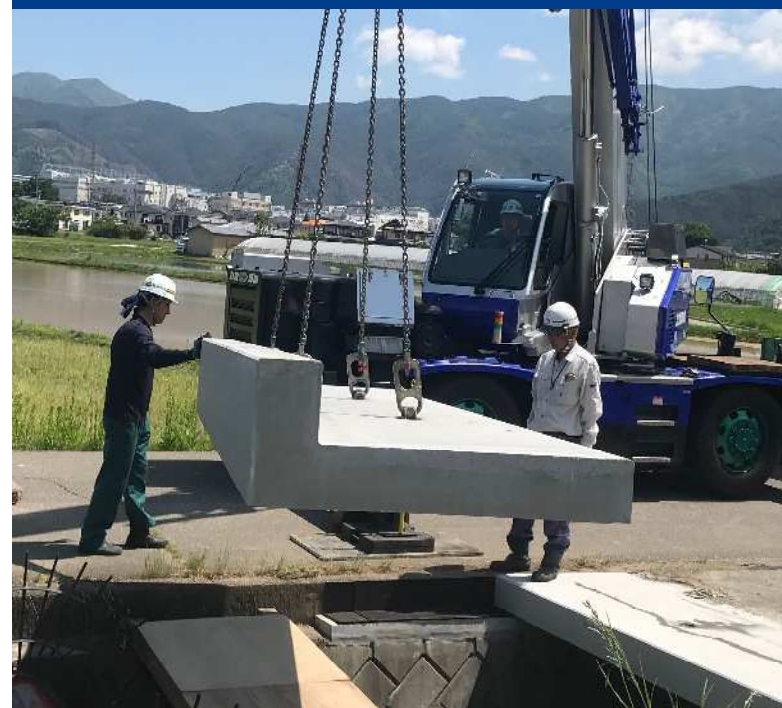

床版最大長=9.5m



株式会社 オーイケ

簡易床版

プレキャストコンクリート床版



簡易床版の特徴

道路橋示方書に準拠した設計で、水路幅、荷重区分に合わせて、経済的な寸法を自由に選択できます。床版単体又は床版基礎とセットで使用し、大型車（T-25）の水路等横断用構造物として機能します。

適応範囲

用途・荷重

- 道路・水路関係・・・農道橋・歩道橋・道路幅員拡幅・水路蓋（水路暗渠化）
- 港湾・公共施設・・・棧橋・貯留施設蓋・駐車場スラブ

荷重区分	T-2 ($q=5.0\text{kN/m}^2$)	T-6	T-8	T-14	T-20	T-25
設計自動車荷重	20kN	60kN	80kN	140kN	200kN	250kN
後輪一輪荷重	8kN	24kN	32kN	56kN	80kN	100kN

簡易床版構造図（規格表 2 ページ～ 5 ページ）

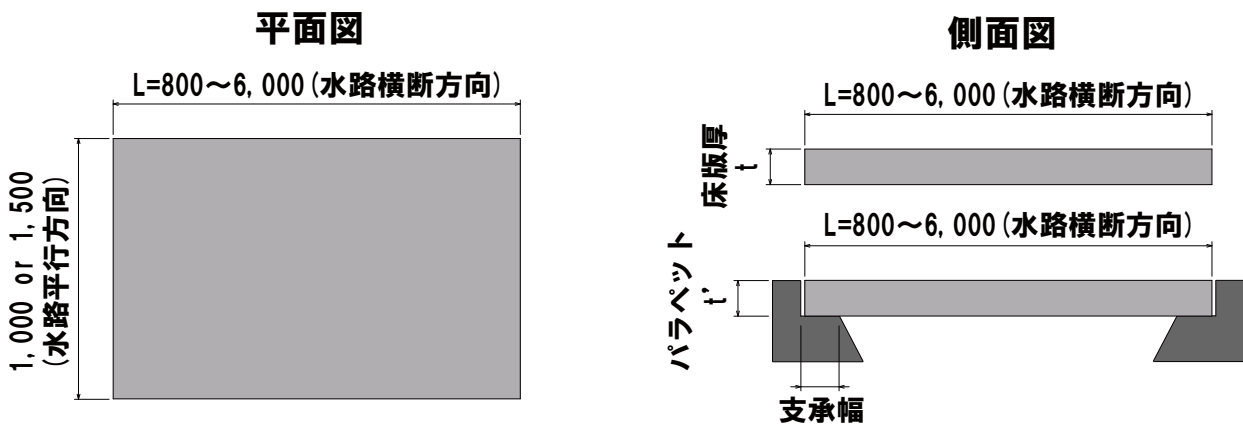

簡易床版『Q & A』

Q1. 製品幅は変更できますか？

製品幅は 1m と 1.5m が標準です。製品幅の変更は特注対応になりますのでご相談ください。

Q2. アンカー孔は、どうされていますか？

ご要望に応じて対応致します。基本的には、製品 1.0m に 1ヶ所程度設ける事が多いです。

Q3. グレーチング開口は、どうされていますか？

ご要望に応じて対応致します。なお、幅 1.0m に対し 600□等の開口は製造不可の為、製品 2 枚に跨って開口を設けることとなります。

Q4. 床版基礎はありませんか？

9 ページに床版基礎をラインナップしております。
 場合によっては場所打ち基礎の設計協力も可能ですのでご相談ください。

Q5. 寒冷地での使用も問題ありませんか？

当社は混和材として高炉スラグ微粉末（ブレン値 6000 cm²/g）を採用しています。
 それにより、ひび割れを抑制するとともに対塩害、対酸性、凍結融解に抵抗性があります。

Q6. 地覆を設置したいのですが可能でしょうか？

6 ページでプレキャスト地覆付床版を紹介しています。
 お気軽にご相談ください。

通常型地覆

切り下げ型地覆



Q7. 床版上を舗装しても問題ないでしょうか。

床版同士を連結しないと、床版の目地に沿って舗装の沈下ひび割れが生じます。

当社では床版上に舗装をする場合は
 コッター（右写真）によって連結を行い
 ひび割れを抑制させます。

※連結時は締付け過ぎないようにご注意ください。



コッターの接写



簡易床版 規格・寸法

【床版規格】 T-2, q=5.0kN/m ²				
製品厚	製品長	ゴム幅 (支承)	W=1,000	W=1,500
			参考質量	参考質量
mm	mm	mm	kg	kg
125	800	150 (150)	232	348
	900		261	391
	1,000		291	436
	1,100		320	480
	1,200		348	522
	1,300		377	565
	1,400		407	610
	1,500		438	657
	1,600		470	705
	1,700		499	748
	1,800		528	792
	1,900		558	837
	2,000		587	880
	150		2,100	740
2,200		775	1,162	
2,300		810	1,215	
2,400		846	1,269	
2,500		881	1,321	
2,600		916	1,374	
2,700		951	1,426	
2,800		987	1,480	
2,900		1,022	1,533	
3,000		1,057	1,585	
3,100		1,092	1,638	
3,200		1,128	1,692	
3,300		1,163	1,744	
3,400		1,198	1,797	
3,500		1,233	1,849	

【床版規格】 T-2, q=5.0kN/m ²				
製品厚	製品長	ゴム幅 (支承)	W=1,000	W=1,500
			参考質量	参考質量
mm	mm	mm	kg	kg
150	3,600	150 (150)	1,265	1,897
	3,700		1,300	1,950
	3,800		1,335	2,002
	3,900		1,370	2,055
	4,000		1,405	2,107
	4,100		1,449	2,173
	4,200		1,485	2,227
	4,300		1,520	2,280
	4,400		1,555	2,332
	4,500		1,591	2,386
	4,600		1,626	2,439
	4,700		1,662	2,493
175	4,800	150 (230)	1,973	2,959
	4,900		2,014	3,021
	5,000		2,055	3,082
	5,100		2,096	3,144
	5,200		2,137	3,205
	5,300		2,178	3,267
200	5,400	2,536	3,804	
	5,500	2,583	3,874	
225	5,600	2,959	4,438	
	5,700	3,012	4,518	
	5,800	3,064	4,596	
	5,900	3,117	4,675	
	6,000	3,170	4,755	

【床版規格】 T-6				
製品厚	製品長	ゴム幅 (支承)	W=1,000	W=1,500
			参考質量	参考質量
mm	mm	mm	kg	kg
125	800	150 (150)	208	312
	900		262	393
	1,000		292	438
	1,100		323	484
	1,200		353	529
	1,300		383	574
	1,400		411	616
	1,500		440	660
	1,600		470	705
	1,700		499	748
	1,800		528	792
	1,900		560	840
	2,000		589	883
	150		2,100	740
2,200			775	1,162
2,300			810	1,215
2,400			845	1,267
2,500			881	1,321
2,600			919	1,378
2,700			954	1,431
2,800			990	1,485
2,900			1,028	1,542
3,000			1,063	1,594
3,100			1,099	1,648
3,200			1,138	1,707
3,300			1,173	1,759
175			3,400	1,405
	3,500		1,446	2,169
	3,600		1,487	2,230
	3,700		1,529	2,293
200	3,800	1,788	2,682	
	3,900	1,836	2,754	
	4,000	1,883	2,824	
	4,100	1,930	2,895	
	4,200	1,977	2,965	
	4,300	2,024	3,036	
	4,400	2,076	3,114	
	4,500	2,124	3,186	
	4,600	2,171	3,256	
	4,700	2,218	3,327	
225	4,800	2,541	3,811	
	4,900	2,594	3,891	
	5,000	2,647	3,970	
	5,100	2,699	4,048	
	5,200	2,752	4,128	
	5,300	2,805	4,207	
250	5,400	3,176	4,764	
	5,500	3,235	4,852	
	5,600	3,294	4,941	
	5,700	3,352	5,028	
	5,800	3,411	5,116	
	5,900	3,470	5,205	
	6,000	3,529	5,293	

【床版規格】 T-8					
製品厚	製品長	ゴム幅 (支承)	W=1,000	W=1,500	
			参考質量	参考質量	
mm	mm	mm	kg	kg	
125	800	150 (150)	235	352	
	900		264	396	
	1,000		293	439	
	1,100		323	484	
	1,200		352	528	
	1,300		381	571	
	1,400		411	616	
	1,500		440	660	
	150		1,600	564	846
			1,700	599	898
1,800			634	951	
1,900			669	1,003	
2,000			705	1,057	
2,100			740	1,110	
2,200			775	1,162	
2,300			810	1,215	
2,400			846	1,269	
2,500			881	1,321	
175	2,600		1,069	1,603	
	2,700		1,110	1,665	
	2,800		1,151	1,726	
	2,900		1,192	1,788	
	3,000		1,233	1,849	
	3,100		1,274	1,911	
	3,200		1,316	1,974	
	3,300		1,551	2,326	
200	3,400		1,598	2,397	
	3,500		1,645	2,467	
	3,600		1,692	2,538	
	3,700		1,739	2,608	
	3,800	1,788	2,682		
	3,900	1,836	2,754		
	4,000	1,883	2,824		
	4,100	1,930	2,895		
	4,200	1,977	2,965		
	225	4,300	2,273	3,409	
4,400		2,326	3,489		
4,500		2,379	3,568		
4,600		2,432	3,648		
4,700		2,485	3,727		
4,800		2,541	3,811		
4,900		2,594	3,891		
5,000		2,647	3,970		
5,100		2,699	4,048		
5,200		2,752	4,128		
250	5,300	2,805	4,207		
	5,400	3,176	4,764		
	5,500	3,252	4,878		
	5,600	3,294	4,941		
	5,700	3,352	5,028		
	5,800	3,411	5,116		
	5,900	3,470	5,205		
	6,000	3,529	5,293		

【床版規格】 T-14				
製品厚	製品長	ゴム幅 (支承)	W=1,000	W=1,500
			参考質量	参考質量
mm	mm	mm	kg	kg
150	800	150 (200)	280	420
	900		315	472
	1,000		351	526
	1,100		386	579
	1,200		421	631
	1,300		460	690
	1,400		496	744
	1,500		531	796
	1,600		567	850
175	1,700		700	1,050
	1,800		741	1,111
	1,900		783	1,174
	2,000		828	1,242
	2,100		869	1,303
	2,200		911	1,366
	2,300		952	1,428
200	2,400		1,132	1,698
	2,500		1,179	1,768
	2,600		1,226	1,839
	2,700		1,274	1,911
	2,800		1,325	1,987
	2,900		1,373	2,059
	3,000		1,420	2,130
225	3,100		1,646	2,469
	3,200		1,699	2,548
	3,300		1,752	2,628
250	3,400		2,001	3,001
	3,500		2,059	3,088
	3,600		2,118	3,177
	3,700		2,177	3,265
	3,800		2,242	3,363
	3,900		2,301	3,451
	4,000		2,360	3,540
	4,100	2,425	3,637	
	4,200	2,485	3,727	
275	4,300	2,544	3,816	
	4,400	2,856	4,284	
	4,500	2,921	4,381	
	4,600	2,986	4,479	
	4,700	3,051	4,576	
300	4,800	3,116	4,674	
	4,900	3,462	5,193	
	5,000	3,533	5,299	
	5,100	3,603	5,404	
	5,200	3,674	5,511	
325	5,300	3,744	5,616	
	5,400	4,133	6,199	
	5,500	4,210	6,315	
	5,600	4,286	6,429	
	5,700	4,363	6,544	
	5,800	4,439	6,658	
	5,900	4,516	6,774	
6,000	4,592	6,888		

【床版規格】 T-20				
製品厚	製品長	ゴム幅 (支承)	W=1,000	W=1,500
			参考質量	参考質量
mm	mm	mm	kg	kg
175	800	150 (250)	326	489
	900		367	550
	1,000		408	612
	1,100		449	673
	1,200		494	741
	1,300		535	802
	1,400		576	864
	1,500		617	925
	1,600		661	991
200	1,700		800	1,200
	1,800		847	1,270
	1,900		894	1,341
	2,000		946	1,419
	2,100		994	1,491
	2,200		1,041	1,561
	2,300		1,088	1,632
225	2,400		1,274	1,911
	2,500		1,327	1,990
	2,600		1,380	2,070
	2,700		1,438	2,157
	2,800		1,491	2,236
250	2,900		1,711	2,566
	3,000		1,770	2,655
	3,100		1,829	2,743
	3,200		1,893	2,839
275	3,300		1,952	2,928
	3,400		2,207	3,310
	3,500		2,271	3,406
	3,600		2,337	3,505
300	3,700		2,401	3,601
	3,800		2,685	4,027
	3,900		2,756	4,134
	4,000		2,826	4,239
	4,100	2,897	4,345	
	4,200	2,974	4,461	
	4,300	3,045	4,567	
325	4,400	3,116	4,674	
	4,500	3,446	5,169	
	4,600	3,522	5,283	
	4,700	3,598	5,397	
350	4,800	3,951	5,926	
	4,900	4,034	6,051	
	5,000	4,116	6,174	
	5,100	4,198	6,297	
	5,200	4,280	6,420	
	5,300	4,362	6,543	
	5,400	4,445	6,667	
	5,500	4,527	6,790	
375	5,600	4,609	6,913	
	5,700	4,692	7,038	
	5,800	4,774	7,161	
	5,900	4,856	7,284	
	6,000	4,939	7,408	

【床版規格】 T-25				
製品厚	製品長	ゴム幅 (支承)	W=1,000	W=1,500
			参考質量	参考質量
mm	mm	mm	kg	kg
200	800	150 (250)	376	564
	900		423	634
	1,000		470	705
	1,100		517	775
	1,200		564	846
	1,300		611	916
	1,400		658	987
225	1,500		793	1,189
	1,600		846	1,269
	1,700		898	1,347
	1,800		951	1,426
	1,900		1,004	1,506
	2,000		1,057	1,585
	2,100		1,110	1,665
250	2,200	1,163	1,744	
	2,300	1,351	2,026	
	2,400	1,410	2,115	
	2,500	1,468	2,202	
	2,600	1,527	2,290	
	2,700	1,586	2,379	
	2,800	1,645	2,467	
275	2,900	1,703	2,554	
	3,000	150 (400)	1,938	2,907
	3,100		2,003	3,004
3,200	2,068		3,102	

【床版規格】 T-25				
製品厚	製品長	ゴム幅 (支承)	W=1,000	W=1,500
			参考質量	参考質量
mm	mm	mm	kg	kg
300	3,300	150 (400)	2,326	3,489
	3,400		2,397	3,595
	3,500		2,467	3,700
	3,600		2,538	3,807
325	3,700		2,825	4,237
	3,800		2,902	4,353
	3,900		2,978	4,467
	4,000		3,055	4,582
	4,100		3,131	4,696
	4,200		3,207	4,810
350	4,300		3,284	4,926
	4,400		3,360	5,040
	4,500		3,722	5,583
	4,600		3,805	5,707
	4,700	3,887	5,830	
	4,800	3,980	5,970	
	4,900	4,063	6,094	
375	5,000	4,146	6,219	
	5,100	4,228	6,342	
	5,200	4,311	6,466	
	5,300	4,394	6,591	
	5,400	4,797	7,195	
400	5,500	4,886	7,329	
	5,600	4,975	7,462	
	5,700	5,401	8,101	
400	5,800	5,496	8,244	
	5,900	5,591	8,386	
	6,000	5,685	8,527	

簡易床版施工事例



新開発・特許申請中

特徴

- 従来は地覆を設ける際に、床版の据付後に型枠を組んで場所打ちしていました。
この地覆付床版は床版と地覆の一体成型で強固かつ床版工の完全ドライ施工を実現します。
- 地覆付床版には「通常型」と「切り下げ型」の二種類があります。
「通常型」は床版の延長 = 地覆長で、「切り下げ型」は地覆の開始地点を内側にすることで道路等に食い込まない構造になっています。
また、「切り下げ型」は車両侵入の際に地覆との接触リスクも下がります。

構造図

通常型

※写真は W=400

PATENT PENDING

意匠登録製品

地覆幅 = W400 or 200 × H250

※ガードレール又は転落防止柵
設置用の孔加工も可能です。



切り下げ型

※写真は W=200

反射板



地覆幅 = W400 or 200 × H250

※ガードレール又は転落防止柵
設置用の孔加工も可能です。

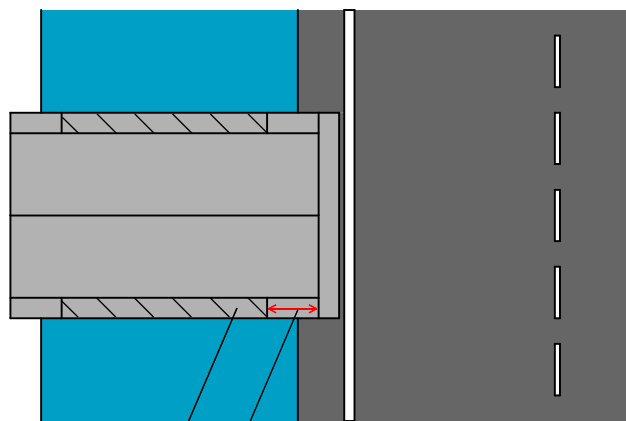

地覆

地覆が道路に食い込みません
地覆が無い部分は 0 ~ 900 の
100mm ピッチで製造可能です。

HC 床版

高強度コンクリート床版



HC 床版の特徴

設計基準強度 40N/mm² 以上のコンクリートに、降伏点強度 590N/mm² の鉄筋を使用した高強度・高性能なプレキャスト床版です。

プレテンション方式でなくても、長い床版を薄く製造することができます。

また、道路橋示方書に準拠し、T-25 規格の道路橋床版として使用されています。

適応範囲

用途・荷重

- 道路・水路関係・・・道路橋・農道橋・歩道橋・道路幅員拡幅・水路蓋（水路暗渠化）
- 港湾・公共施設・・・棧橋・貯留施設蓋・駐車場スラブ

荷重区分	T-2 (q=5.0kN/m ²)	T-6	T-10	T-14	T-25
設計自動車荷重	20kN	60kN	100kN	140kN	250kN
後輪一輪荷重	8kN	24kN	40kN	56kN	100kN

HC 床版構造図（規格表 7 ページ～ 8 ページ）

平面図

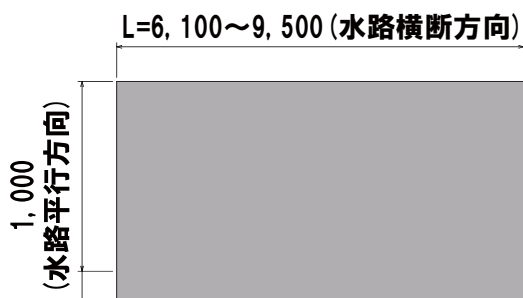

側面図

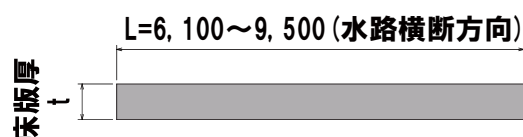

HC 床版 規格・寸法

【HC床版規格】 T-2		
製品厚	製品長	W=1,000
		参考質量
mm	mm	kg
190	6,100	2,840
190	6,200	2,886
190	6,300	2,933
190	6,400	2,979
200	6,500	3,185
200	6,600	3,234
200	6,700	3,283
200	6,800	3,332
200	6,900	3,381
200	7,000	3,430
220	7,500	4,043
240	8,000	4,704
250	8,500	5,206
270	9,000	5,954
300	9,500	6,983

【HC床版規格】 T-6		
製品厚	製品長	W=1,000
		参考質量
mm	mm	kg
200	6,100	2,989
200	6,200	3,038
200	6,300	3,087
200	6,400	3,136
210	6,500	3,344
210	6,600	3,396
210	6,700	3,447
210	6,800	3,499
210	6,900	3,550
210	7,000	3,602
230	7,500	4,226
240	8,000	4,704
250	8,500	5,206
270	9,000	5,954
300	9,500	6,983

【HC床版規格】 T-10		
製品厚	製品長	W=1,000
		参考質量
mm	mm	kg
230	6,100	3,437
230	6,200	3,494
230	6,300	3,550
230	6,400	3,606
240	6,500	3,822
240	6,600	3,881
240	6,700	3,940
240	6,800	3,998
240	6,900	4,057
250	7,000	4,288
260	7,500	4,778
270	8,000	5,292
280	8,500	5,831
300	9,000	6,615
310	9,500	7,215

注) ※は溝形鋼組込み製品を示します。

【HC床版規格】 T-14		
製品厚	製品長	W=1,000
		参考質量
mm	mm	kg
260	6,100	3,886
260	6,200	3,949
260	6,300	4,013
260	6,400	4,077
270	6,500	4,300
270	6,600	4,366
270	6,700	4,432
270	6,800	4,498
270	6,900	4,564
280	7,000	4,802
290	7,500	5,329
300	8,000	5,880
320	8,500	6,664
330	9,000	7,277
350	9,500	8,146

【HC床版規格】 T-25		
製品厚	製品長	W=1,000
		参考質量
mm	mm	kg
340	6,100	5,081
340	6,200	5,165
340	6,300	5,248
340	6,400	5,331
360	6,500	5,733
360	6,600	5,821
360	6,700	5,909
360	6,800	5,998
360	6,900	6,086
370	7,000	6,346
※300	7,500	6,126
※350	8,000	7,590
※380	8,500	8,894
※380	9,000	9,414
※380	9,500	9,934

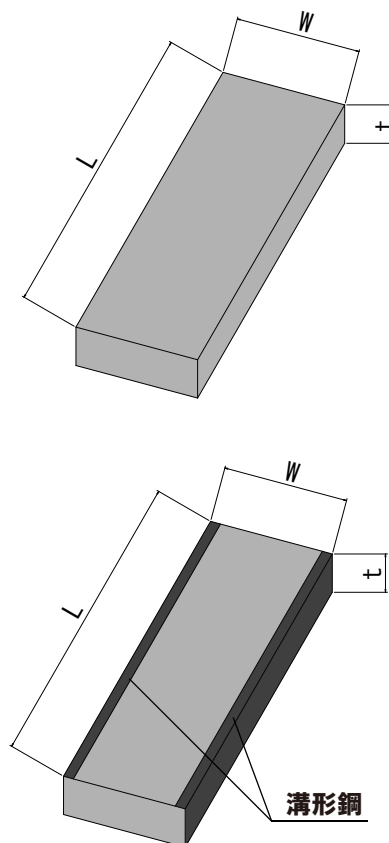

OK式床版基礎

OKGV-グラビティブロック-



(新開発) 現場打ちをプレキャスト化

グラビティブロックの特徴

■「道路土工 - 擁壁工指針」に準拠した構造をしており、主な納入実績では水路に分断されて道路と接していない土地で住宅を建築する際に、軽車両用の乗り入れとしてご採用いただいております。

■ C・Dタイプは小規模農道橋の下部工として「土地改良事業計画設計基準」にも準拠しています。

△使用予定地の地耐力が不足する場合は地盤改良等を行ってください。

■門型や場所打ち基礎に比べて、床版長（横断延長）を短く経済的に施工することが可能です。

場所打ち床版・基礎

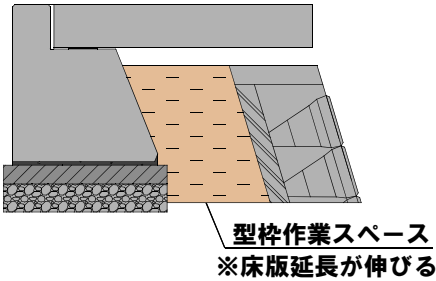

門型カルバート等

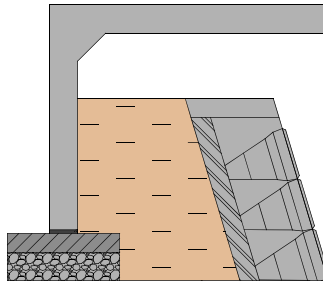

プレキャスト床版+グラビティブロック

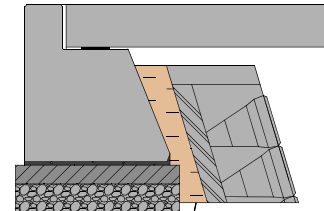

規格・寸法

側面図

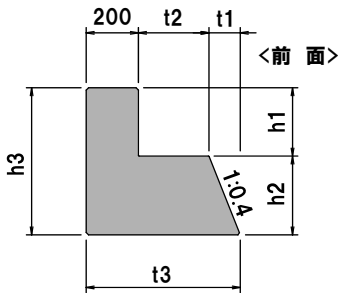

平面図

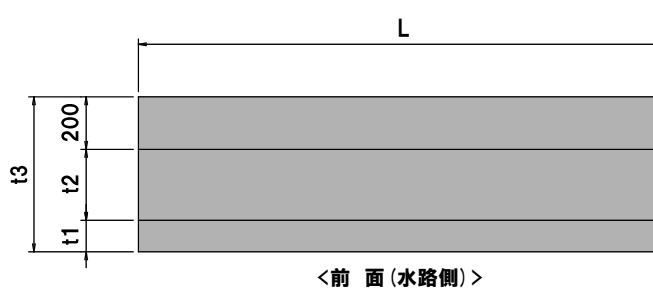

PATENT PENDING



意匠登録製品



荷重名称	適用荷重	L (mm)
Aタイプ	T-2	A~D標準L=2005 A~Cは短尺L=1000~1900(100ピッチ) Dは短尺L=1000のみ
Bタイプ	T-6・T-8	
Cタイプ	T-14・20※・25※ ※床版長が短い場合	
Dタイプ	T-20・25	

○寸法表 (表の重量はL=2005の場合です)

荷重	製品名	t1 (mm)	t2 (mm)	t3 (mm)	h1 (mm)	h2 (mm)	h3 (mm)	重量 (kg)	荷重	製品名	t1 (mm)	t2 (mm)	t3 (mm)	h1 (mm)	h2 (mm)	h3 (mm)	重量 (kg)
Aタイプ	A250-135-200	80	250	530	135	200	335	574	Bタイプ	B270-135-300	120	270	590	135	300	435	854
	A250-160-200	80	250	530	160	200	360	597		B270-160-300	120	270	590	160	300	460	877
	A250-185-200	80	250	530	185	200	385	620		B270-185-300	120	270	590	185	300	485	900
	A250-210-200	80	250	530	210	200	410	643		B270-210-300	120	270	590	210	300	510	923
	A250-235-200	80	250	530	235	200	435	666		B270-235-300	120	270	590	235	300	535	946
										B270-260-300	120	270	590	260	300	560	969

規格・寸法

■ CタイプとDタイプは現場の状況に合わせて底版厚（支承から底面）を100mmのピッチで製造できます。

荷重	製品名	t1 (mm)	t2 (mm)	t3 (mm)	h1 (mm)	h2 (mm)	h3 (mm)	重量 (kg)	荷重	製品名	t1 (mm)	t2 (mm)	t3 (mm)	h1 (mm)	h2 (mm)	h3 (mm)	重量 (kg)
Cタイプ	C350-160-600	240	350	790	160	600	760	1993	Cタイプ	C350-185-600	240	350	790	185	600	785	2016
	C350-160-700	280	350	830	160	700	860	2365		C350-185-700	280	350	830	185	700	885	2388
	C350-160-800	320	350	870	160	800	960	2756		C350-185-800	320	350	870	185	800	985	2779
	C350-160-900	360	350	910	160	900	1060	3166		C350-185-900	360	350	910	185	900	1085	3189
	C350-160-1000	400	350	950	160	1000	1160	3592		C350-185-1000	400	350	950	185	1000	1185	3615
Cタイプ	C350-210-600	240	350	790	210	600	810	2039	Cタイプ	C350-235-600	240	350	790	235	600	835	2062
	C350-210-700	280	350	830	210	700	910	2411		C350-235-700	280	350	830	235	700	935	2434
	C350-210-800	320	350	870	210	800	1010	2802		C350-235-800	320	350	870	235	800	1035	2825
	C350-210-900	360	350	910	210	900	1110	3212		C350-235-900	360	350	910	235	900	1135	3235
	C350-210-1000	400	350	950	210	1000	1210	3638		C350-235-1000	400	350	950	235	1000	1235	3661
Cタイプ	C350-260-600	240	350	790	260	600	860	2085	Cタイプ	C350-285-600	240	350	790	285	600	885	2108
	C350-260-700	280	350	830	260	700	960	2457		C350-285-700	280	350	830	285	700	985	2480
	C350-260-800	320	350	870	260	800	1060	2848		C350-285-800	320	350	870	285	800	1085	2871
	C350-260-900	360	350	910	260	900	1160	3258		C350-285-900	360	350	910	285	900	1185	3281
	C350-260-1000	400	350	950	260	1000	1260	3684		C350-285-1000	400	350	950	285	1000	1285	3707
Cタイプ	C350-310-600	240	350	790	310	600	910	2131	Cタイプ	C350-335-600	240	350	790	335	600	935	2154
	C350-310-700	280	350	830	310	700	1010	2503		C350-335-700	280	350	830	335	700	1035	2526
	C350-310-800	320	350	870	310	800	1110	2894		C350-335-800	320	350	870	335	800	1135	2917
	C350-310-900	360	350	910	310	900	1210	3304		C350-335-900	360	350	910	335	900	1235	3327
	C350-310-1000	400	350	950	310	1000	1310	3730		C350-335-1000	400	350	950	335	1000	1335	3753
Dタイプ	D420-360-425	170	420	790	360	425	785	1705	Dタイプ	D420-385-425	170	420	790	385	425	810	1728
	D420-360-525	210	420	830	360	525	885	2077		D420-385-525	210	420	830	385	525	910	2100
	D420-360-625	250	420	870	360	625	985	2468		D420-385-625	250	420	870	385	625	1010	2491
	D420-360-725	290	420	910	360	725	1085	2878		D420-385-725	290	420	910	385	725	1110	2901
	D420-360-825	330	420	950	360	825	1185	3306		D420-385-825	330	420	950	385	825	1210	3329
Dタイプ	D420-410-425	170	420	790	410	425	835	1751	Dタイプ	D420-410-425	170	420	790	410	425	835	1751
	D420-410-525	210	420	830	410	525	935	2123		D420-410-525	210	420	830	410	525	935	2123
	D420-410-625	250	420	870	410	625	1035	2514		D420-410-625	250	420	870	410	625	1035	2514
	D420-410-725	290	420	910	410	725	1135	2924		D420-410-725	290	420	910	410	725	1135	2924
	D420-410-825	330	420	950	410	825	1235	3352		D420-410-825	330	420	950	410	825	1235	3352

参考断面図

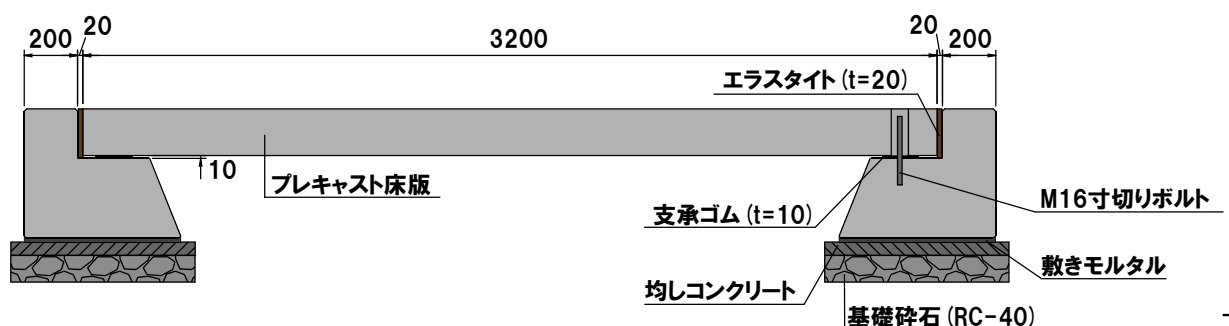

床版据付歩掛表 10m(10枚)あたり

種別	1枚あたり質量				
	1t以下	1t～2t	2t～5t	5t～7t	7t～10t
一般世話役(人)	0.26	0.26	0.39	0.65	0.91
特殊作業員(人)	0.65	0.91	1.3	2.08	2.86
普通作業員(人)	0.52	0.78	1.04	1.82	3.19
クレーン運転(日)	0.5	0.65	1.04	1.04	2
クレーン規格(t)	4.9	10	25	45	45
諸雑費(%)	3	3	3	3	3

1. 諸雑費は目地モルタル・機械器具損料であり、労務費・クレーン損料の合計額に上表の率を乗じた金額とします。
2. 据付工事のみの発注の場合は、別途一般管理費・現場管理費を計上します。
3. 据付総延長が10m(10枚)未満の場合、労務費は最低架設費として10mあたりの金額を計上してください。
4. クレーン損料は、基本料金(0.5日)が最低限必要となります。クレーン規格については目安です。

グラビティブロック据付歩掛

据付歩掛表は施工パッケージ共通工プレキャスト擁壁工のプレキャスト擁壁設置を準用しております。

施工事例

○水路(親水緑道)を横断し民家へ乗り入れ
T-8 床版とグラビティブロック 東京都



○普通河川の軽車両用通路
T-14 床版とグラビティブロック 長野県



※1 設計に際しては弊社までお問い合わせください。 ※2 このカタログの内容は、お断りなく変更することがあります。



本社 ☎ 0263-98-2238 **群馬** ☎ 027-380-1780

岐阜 ☎ 0574-60-1586

東京 ☎ 03-5657-1281



株式会社オーイケ URL : <https://www.oike.net>